



Produktkatalog VVS/VA



Honeywell Home

Indhold

1. Trykreduktion	4
2. Snavssamlere og selvskyllende si systemer	14
3. Tilbagestrømningssikringer - DS/EN-1717	22
4. Reguleringsventiler til vandforsyningsanlæg	33
5. Radiatorventiler og termostater	38
6. Reguleringsventiler og aktuatorer	43
7. Termostatiske blandeventiler	56
8. Separatorer og filtre til varmeanlæg	59
9. Strengreguleringsventiler	62
10. Varmestyling	66
Produktoversigt	68

Vi er Honeywell Home

Vi er en verdensomspændende koncern, som udvikler og producerer produkter og teknologier, der løser de udfordringer, som efterspørges globalt indenfor makrotrends.

Energi, Beskyttelse og Sikkerhed

Vi er en global virksomhed som har fokus på kvalitet, værdi og teknologi, i alt hvad vi gør og producerer.



Kontaktoplysninger

For more information:

www.homecomfort.resideo.com/europe

Resideo Technologies, Inc.

Baldershøj 13-15
2635 Ishøj
Denmark

Kontakt os

Uffe Ehlers
Account Manager Denmark
+45 3127 0632
uffe.ehlers@resideo.com

Mick Holme
Account Manager
+45 2060 7505
mick.holme@resideo.com

Kundecenter VVS

+45 43245671
cc.dk@honeywellhome.com

Teknisk support

vvs.dk@resideo.com

1

TRYKREDUKTION

Trykreduktionsventiler anvendes i både koldt- og varmtvandsinstallationer for at beskytte rør og udstyr mod høje tryk og trykstød. Ventilen opretholder ligeledes et stabilt afgangstryk, uafhængigt af trykvariationer i tilgangstrykket. Derudover vil et lavere afgangstryk bevirke et lavere vandforbrug. Honeywell er først med lanceringen af en "blyfri" trykreduktionsventil i samme høje kvalitet, men helt uden sundhedsskadelige stoffer.



Trykreduktionsventil D04FM mini



MEDIE:	Vand
TEMPERATUR:	40 °C (70 °C ved maks. 10 bar)
MATERIALE:	Afzinkningsfri messing
INDGANGSTRYK:	16 bar
UDGANGSTRYK:	1,5-6 bar
MIN. DIFF.STRYK:	1 bar
TILKOBLING:	Indv. og udvendigt gevind

Specialfremstillet til drikkevandsdispensere, kaffe-/kakao-automater og andet køkkenudstyr, som skal sluttes til vandforsyningen.

VVS	MÅL	TYPE
433104003	DN10	D04FM-3/8A
433104004	DN15	D04FM-1/2A
-	DN15*	D04FM-1/2ZA2.5
433104006	DN20	D04FM-3/4A

*Model med forkromet ventilhus og indstillet til 2,5 bar

Trykreduktionsventil CD06-LFA blyfri Combo-model

NYHED!



MEDIE:	Vand
TEMPERATUR:	40 °C
MATERIALE:	Blyfri, afzinkningsfri messing
INDBYGGET SNAVSSI:	0,16 mm
INDGANGSTRYK:	16 bar
UDGANGSTRYK:	1,5-6 bar (fabriksindstillet til 3 bar)
TILSLUTNING:	En blyfri union m. udv. gevind på indløbet og en blyfri union med integreret kontrollerbar kontraventil kategori 2 m. udv. gevind til udløbet medfølger.

NYHED!

Blyfri trykreduktionsventil D06F med kontraventil kategori 2.

VVS	MÅL	TYPE	KVS
	DN15	CD06F-1/2LFA	2,4
	DN20	CD06F-3/4LFA	3,1
	DN25	CD06F-1LFA	5,8
	DN32	CD06F-11/4LFA	5,9
	DN40	CD06F-11/2LFA	12,6
	DN50	CD06F-2LFA	12

Trykreduktionsventil D06F-LFA blyfri standardmodel

NYHED!



MEDIE:	Vand
TEMPERATUR:	40 °C
MATERIALE:	Blyfri, afzinkningsfri messing
INDBYGGET SNAVSSI:	0,16 mm
INDGANGSTRYK:	16 bar
UDGANGSTRYK:	1,5-6 bar (fabriksindstillet til 3 bar)
TILSLUTNING:	Blyfri unioner m. udv. gevind medfølger.

NYHED!

Blyfri trykreduktionsventil D06F.

VVS	MÅL	TYPE	KVS
	DN15	D06F-1/2LFA	2,4
	DN20	D06F-3/4LFA	3,1
	DN25	D06F-1LFA	5,8
	DN32	D06F-11/4LFA	5,9
	DN40	D06F-11/2LFA	12,6
	DN50	D06F-2LFA	12

Trykreduktionsventil D05FT højtemperaturversion



MEDIE:	Vand
TEMPERATUR:	80 °C (95 °C i korte perioder)
MATERIALE:	Afzinkningsfri messing
INDGANGSTRYK:	16 bar
UDGANGSTRYK:	1,5-6 bar (fabriksindstillet til 3 bar)
MIN. TRYKFALD:	1 bar
TILSLUTNING:	Unioner m. udv. gevind medfølger.

VVS	MÅL	TYPE	KVS
	DN15	D05FT-1/2A	3
	DN20	D05FT-3/4A	3,5
	DN25	D05FT-1A	3,7
	DN32	D05FT-11/4A	7,3
	DN40	D05FT-11/2A	7,5
	DN50	D05FT-2A	7,7

Trykreduktionsventil D06F standardmodel



MEDIE:	Vand
TEMPERATUR:	40 °C / 60 °C / 70 °C
MATERIALE:	Afzinkningsfri messing
INDBYGGET SNAVSSI:	0,16 mm
INDGANGSTRYK:	10 bar / 16 bar / 25 bar
UDGANGSTRYK:	1,5-6 bar (fabriksindstillet til 3 bar)
TILSLUTNING:	Unioner m. udv. gevind medfølger.

D06F STANDARD MED BUNDSTYKKE AF PLAST:

Maks. 40 °C ved 16 bar

VVS	MÅL	TYPE	KVS
433101104	DN15	D06F-1/2A	2,4
433101106	DN20	D06F-3/4A	3,1
433101108	DN25	D06F-1A	5,8
433101110	DN32	D06F-11/4A	5,9
433101111	DN40	D06F-11/2A	12,6
433101112	DN50	D06F-2A	12

D06F STANDARD MED BUNDSTYKKE AF MESSING:

Maks. 60 °C ved 25 bar

Maks. 70 °C ved 10 bar

VVS	MÅL	TYPE	KVS
433101004	DN15	D06F-1/2B	2,4
433101006	DN20	D06F-3/4B	3,1
433101008	DN25	D06F-1B	5,8
433101010	DN32	D06F-11/4B	5,9
433101011	DN40	D06F-11/2B	12,6
433101012	DN50	D06F-2B	12

Trykreduktionsventil D06FI rustfri version (316)



MEDIE:	Vand
TEMPERATUR:	40 °C / 60 °C / 70 °C
MATERIALE:	Rustfrit stål (316)
INDBYGGET SNAVSSI:	0,16 mm
INDGANGSTRYK:	16 bar / 25 bar
UDGANGSTRYK:	1,5-6 bar (fabriksindstillet til 3 bar)
TILSLUTNING:	Rustfri unioner m. udv. gevind medfølger.

D06FI RUSTFRIT STÅL MED BUNDSTYKKE AF PLAST:

Maks. 40 °C ved 16 bar

VVS	MÅL	TYPE	KVS
	DN15	D06FI-1/2A	2,4
	DN20	D06FI-3/4A	3,1
	DN25	D06FI-1A	5,8
	DN32	D06FI-11/4A	5,9
	DN40	D06FI-11/2A	12,6
	DN50	D06FI-2A	12

D06FI RUSTFRIT STÅL MED BUNDSTYKKE I RUSTFRIT STÅL:

Maks. 60 °C ved 25 bar

Maks. 70 °C ved 10 bar

VVS	MÅL	TYPE	KVS
	DN15	D06FI-1/2B	2,4
	DN20	D06FI-3/4B	3,1
	DN25	D06FI-1B	5,8
	DN32	D06FI-11/4B	5,9
	DN40	D06FI-11/2B	12,6
	DN50	D06FI-2B	12

Trykreduktionsventil D06FN lavtryksversion



MEDIE:	Vand
TEMPERATUR:	60 °C (70 °C ved maks. 10 bar)
MATERIALE:	Afzinkningsfri messing
INDBYGGET SNAVSSI:	0,16 mm
INDGANGSTRYK:	25 bar
UDGANGSTRYK:	0,5-2 bar (fabriksindstillet til 1,5 bar)
TILSLUTNING:	Unioner m. udv. gevind medfølger.

VVS	MÅL	TYPE	KVS
	DN15	D06FN-1/2B	2,4
	DN20	D06FN-3/4B	3,1
	DN25	D06FN-1B	7,6
	DN32	D06FN-11/4B	9,1
	DN40	D06FN-11/2B	12,6
	DN50	D06FN-2B	12



Trykreduktionsventil D06FH højtryksversion



MEDIE:	Vand
TEMPERATUR:	60 °C (70 °C ved maks. 10 bar)
MATERIALE:	Afzinkningsfri messing
INDBYGGET SNAVSSI:	0,16 mm
INDGANGSTRYK:	25 bar
UDGANGSTRYK:	1,5-1,2 bar (fabriksindstillet til 5 bar)
TILSLUTNING:	Unioner m. udv. gevind medfølger.

VVS	MÅL	TYPE	KVS
	DN15	D06FH-1/2B	2,4
	DN20	D06FH-3/4B	3,1
	DN25	D06FH-1B	7,6
	DN32	D06FH-1 1/4B	9,1
	DN40	D06FH-1 1/2B	12,6
	DN50	D06FH-2B	12

Trykreduktionsventil D22 trykluft og gas



MEDIE:	Trykluft og ikke-aggressive eller ikke-brændbare gasser
TEMPERATUR:	70 °C
MATERIALE:	Messing
INDGANGSTRYK:	40 bar
UDGANGSTRYK:	1-10 bar
TILSLUTNING:	Indvendigt gevind
MANOMETER:	Tilbehør

VVS	MÅL	TYPE
	DN8	D22-1/4A
	DN10	D22-3/8A
	DN15	D22-1/2A
	DN20	D22-3/4A
	DN25	D22-1A
	DN32	D22-1 1/4A
	DN40	D22-1 1/2A
	DN50	D22-2A







Reserve dele

til Honeywell trykreduktionsventil D06F
produceret i 1997 eller senere





BESKRIVELSE	VVS	PASSER TIL TYPE D06	MÅL	TYPE
Nr. 1. Komplet fjederhus u. fjeder 		D06F D06F-LF CD06F	1/2" + 3/4"	0901515
		D06F D06F-LF CD06F	1" + 11/4"	0901516
		D06F D06F-LF CD06F	1 1/2" + 2"	0901518
Nr. 2. Komplet ventilindsats u. filter 		D06F D06FH	1/2" + 3/4"	D06FA-1/2
		D06F	1" + 11/4"	D06FA-1B
		D06FH	1" + 11/4"	D06FA-1A
		D06F D06FH	1 1/2" + 2"	D06FA-11/2
		D06FI D06F-LF CD06F	1/2" + 3/4"	D06FI-1/2
		D06FI D06F-LF CD06F	1" + 11/4"	D06FI-1
		D06FI D06F-LF CD06F	1 1/2" + 2"	D06FI-11/2
		D06FN	1/2" + 3/4"	D06FNA-1/2
		D06FN	1" + 11/4"	D06FNA-1
		D06FN	1 1/2" + 2"	D06FNA-11/2
Nr. 3. Pakning til samlinger, 10 stk. 		Alle D06	1/2"	0901443
		Alle D06	3/4"	0901444
		Alle D06	1"	0901445
		Alle D06	1 1/4"	0901446
		Alle D06	1 1/2"	0901447
		Alle D06	2"	0901448
Nr. 4. Slutmuffe, plast med O-ring, maks. 70 °C, 5 stk. 		D04FM D06F D06F-LF CD06F D06FI D06FH D06FN	Alle	S06K-1/4
Nr. 4. Slutmuffe, messing med pakning, maks. 80 °C, 5 stk. 		D05FT	Alle	S06M-1/4
Manometer til eftermontering, 0-10 bar 		Alle D06	Alle	M07M-A10
Manometer til eftermontering, 0-16 bar 		Alle D06	Alle	M07M-A16
Manometer til eftermontering, 0-25 bar 		Alle D06	Alle	M07M-A25

TRYKREDUKTION



BESKRIVELSE	VVS	PASSER TIL TYPE D06	MÅL	TYPE
Nr. 5. Reservefilterindsats 		D06F D06F-LF CD06F D06FI D06FH D06FN	1/2" + 3/4"	ES06F-1/2A
		D06F D06F-LF CD06F D06FI	1" + 11/4"	ES06F-1B
		D06FH D06FN	1" + 11/4"	ES06F-1A
		D06F D06F-LF CD06F D06FI D06FH D06FN	1 1/2" + 2"	ES06F-11/2A
Nr. 6. O-ring til filterkurv, 10 stk. 		D06F D06F-LF CD06F D06FI	1/2" + 3/4"	0901246
		D06F D06F-LF CD06F D06FI	1" + 11/4"	0901499
		D06FH D06FN	1" + 11/4"	0901247
		D06F D06F-LF CD06F D06FI	1 1/2" + 2"	0901248
Nr. 7. Filterkurv i gennemsigtig plast med O-ring Max 40 °C ved maks. 16 bar 		D06F D06F-LF CD06F D06FI	1/2" + 3/4"	SK06T-1/2
		D06F D06F-LF CD06F D06FI	1" + 11/4"	SK06T-1B
		D06F D06F-LF CD06F D06FI	1 1/2" + 2"	SK06T-11/2
Nr. 7. Filterkurv i messing med O-ring Max 60 °C ved maks. 25 bar Max 70 °C ved maks. 10 bar 		D06F D06FH D06FN	1/2" + 3/4"	SM06T-1/2
		D06F	1" + 11/4"	SM06T-1B
		D06FH D06FN	1" + 11/4"	SM06T-1A
		D06F D06FH D06FN	1 1/2" + 2"	SM06T-11/2
Nr. 7. Filterkurv i rustfrit stål med O-ring 		D06FI	1/2" + 3/4"	SI06T-1/2
		D06FI	1" + 11/4"	SI06T-1
		D06FI	1 1/2" + 2"	SI06T-11/2
Værktøj til udskiftning af filterkurv og fjederhus 		D06	Alle	ZR06K



BESKRIVELSE	VVS	PASSER TIL TYPE D06	MÅL	TYPE
Samlingsæt i messing, indeholder 2 stk. 		D06F D06FH D06FN	1/2"	VST06-1/2A
		D06F D06FH D06FN	3/4"	VST06-3/4A
		D06F D06FH D06FN	1"	VST06-1A
		D06F D06FH D06FN	1 1/4"	VST06-1 1/4A
		D06F D06FH D06FN	1 1/2"	VST06-1 1/2A
		D06F D06FH D06FN	2"	VST06-2A
Samlingsæt i blyfri messing, indeholder 2 stk. 		D06F-LF CD06F	1/2"	VST06-1/2LFA
		D06F-LF CD06F	3/4"	VST06-3/4LFA
		D06F-LF CD06F	1"	VST06-1LFA
		D06F-LF CD06F	1 1/4"	VST06-1 1/4LFA
		D06F-LF CD06F	1 1/2"	VST06-1 1/2LFA
		D06F-LF CD06F	2"	VST06-2LFA
Samlingsæt i rustfrit stål, indeholder 2 stk. 		D06FI	1/2"	VST06I-1/2A
		D06FI	3/4"	VST06I-3/4A
		D06FI	1"	VST06I-1A
		D06FI	1 1/4"	VST06I-1 1/4A
		D06FI	1 1/2"	VST06I-1 1/2A
		D06FI	2"	VST06I-2A
Tryktester, 0-16 bar Kan kobles direkte på en afløbsventil, forskellige overgangsstykker medfølger 				G194-B
Reservemanometer til G194-B				



Trykreduktionsventil D15S / D15SI standardversion



MEDIE:	Vand
TEMPERATUR:	65 °C
MATERIALE:	Støbejern
INDGANGSTRYK:	16 bar
UDGANGSTRYK:	1,5-6,5 bar DN65-100 1,5-8,0 bar DN150-200
MANOMETER:	2 stk. inkluderet

D15SI RUSTFRI VENTILINDSATS :

VVS	MÅL	TYPE	KVS
	DN65	D15SI-65A	49
	DN80	D15SI-80A	51
	DN100	D15SI-100A	56

D15S VENTILINDSATS I MESSING:

VVS	MÅL	TYPE	KVS
	DN50	D15S-50A	
	DN65	D15S-65A	49
	DN80	D15S-80A	51
	DN100	D15S-100A	56
	DN150	D15S-150A	230
	DN200	D15S-200A	255

DN125 KOMBINATION AF EN DN100-VENTIL OG FLANGEADAPTER:

VVS	MÅL	TYPE	KVS
	DN100	D15S-100A	56
	DN125	EXF125-A	

Flere typer D15S kan leveres på forespørgsel.

Trykreduktionsventil D15SN lavtryksversion

MEDIE:	Vand
TEMPERATUR:	65 °C
MATERIALE:	Støbejern
INDGANGSTRYK:	16 bar
UDGANGSTRYK:	0,5-2 bar
MANOMETER:	2 stk. inkluderet

VVS	MÅL	TYPE	KVS
	DN65	D15SN-65A	47
	DN80	D15SN-80A	70
	DN100	D15SN-100A	110



Trykreduktionsventil D16 højtryksversion



MEDIE:	Vand
TEMPERATUR:	70 °C
MATERIALE:	Bronze
INDGANGSTRYK:	25 bar
UDGANGSTRYK:	1,5-12 bar (lavtryksmodel 0,5-2 bar ved forespørgsel)
MANOMETER:	2 stk. inkluderet

VVS	MÅL	TYPE	KVS
-	DN15	D16-15A	3
-	DN20	D16-20A	3,3
-	DN25	D16-25A	8,5
-	DN32	D16-32A	10,1
-	DN40	D16-40A	13,5

Trykreduktionsventil D17P standard, højtryksversion



MEDIE:	Vand / luft
TEMPERATUR:	70 °C
MATERIALE:	Støbejern
INDGANGSTRYK:	25 bar
UDGANGSTRYK:	1,5-8 bar
MANOMETER:	1 stk. inkluderet

VVS	MÅL	TYPE	KVS
	DN50	D17P-50B	28
	DN65	D17P-65B	47
	DN80	D17P-80B	70
	DN100	D17P-100B	110
	DN150	D17P-150B	250
	DN200	D17P-200B	380

2

SNAVSSAMLERE OG SELVSKYLLENDE SI SYSTEMER

I Danmark trænger mange vandinstallationer til en udskiftning. Gamle rør er ofte nedslidte og i dårlig stand. Det er en af årsagerne til, at der ofte befinder sig uønskede partikler i drikkevandet, blandt andet rust og kalk. For at beskytte vandinstallationen, er det vigtigt, at disse partikler fjernes. Ved at montere en snavssi beskyttes rør, ventiler, blandingsbatterier, toilet-cisterner og husholdningsapparater mod tilstopning og skader.



Selvskyllende snavssi F76S



MEDIE:	Vand
TEMPERATUR:	40 °C / 70 °C
MATERIALE:	Afzinkningsfri messing
INDBYGGET SI:	100 micron
INDGANGSTRYK:	16 bar / 25 bar
MIN. ARBEJDSTRYK:	1,5
TILSLUTNING:	Unioner m. udv. gevind medfølger.
MANOMETER:	Inkluderet
MONTERING:	Horisontalt
AKTUATOR:	Tilbehør

F76S STANDARD MED FILTERHUS AF PLAST:

VVS	MÅL	TYPE	KVS	FILTER	TEMP.	INDGANGSTRYK
	DN15	F76S-1/2AA	4,8	100 micron	40 °C	16 bar
	DN20	F76S-3/4AA	7,2	100 micron	40 °C	16 bar
	DN25	F76S-1AA	9,8	100 micron	40 °C	16 bar
	DN32	F76S-11/4AA	10,7	100 micron	40 °C	16 bar
	DN40	F76S-11/2AA	21	100 micron	40 °C	16 bar
	DN50	F76S-2AA	22	100 micron	40 °C	16 bar

F76S STANDARD MED FILTERHUS AF MESSING:

VVS	MÅL	TYPE	KVS	FILTER	TEMP.	INDGANGSTRYK
	DN15	F76S-1/2AAM	4,8	100 micron	70 °C	25 bar
	DN20	F76S-3/4AAM	7,2	100 micron	70 °C	25 bar
	DN25	F76S-1AAM	9,8	100 micron	70 °C	25 bar
	DN32	F76S-11/4AAM	10,7	100 micron	70 °C	25 bar
	DN40	F76S-11/2AAM	21	100 micron	70 °C	25 bar
	DN50	F76S-2AAM	22	100 micron	70 °C	25 bar

Selvskyllende snavssi F76CS



Drejeligt tilslutningsstykke

MEDIE:	Vand
TEMPERATUR:	40 °C
MATERIALE:	Afzinkningsfri messing
INDBYGGET FILTER:	100 micron
INDGANGSTRYK:	16 bar
MIN. ARBEJDSTRYK:	1,5
TILSLUTNING:	Drejeligt koblingstykke med Unioner m. udv. gevind medfølger.
MANOMETER:	Inkluderet
MONTERING:	Horisontalt eller vertikalt
AKTUATOR:	Tilbehør

F76CS MED FILTERHUS AF PLAST:

VVS	MÅL	TYPE	KVS	FILTER	TEMP.	INDGANGSTRYK
	DN20	F76CS-3/4AA	7,3	100 micron	40 °C	16 bar
	DN25	F76CS-1AA	8,7	100 micron	40 °C	16 bar
	DN32	F76CS-11/4AA	9	100 micron	40 °C	16 bar

Selvskyllende snavssi F74CS



MEDIE:	Vand
TEMPERATUR:	30 °C
MATERIALE:	Syntetisk materiale
INDBYGGET SI:	50, 95/110, 200 micron
INDGANGSTRYK:	16 bar
MIN. ARBEJDSTRYK:	1,5
TILSLUTNING:	Drejeligt koblingstykke med Unioner m. udv. gevind medfølger.
MANOMETER:	Integreret
MONTERING:	Horisontalt eller vertikalt
AKTUATOR:	Tilbehør

F74CS STANDARD MED FILTERHUS AF PLAST:

VVS	MÅL	TYPE	KVS	FILTER	TEMP.	IND-GANGSTRYK
	DN15	F74CS-1/2AA	5,3	95/110 micron	30 °C	16 bar
	DN20	F74CS-3/4AA	7,9	95/110 micron	30 °C	16 bar
	DN25	F74CS-1AA	9	95/110 micron	30 °C	16 bar
	DN32	F74CS-11/4AA	10	95/110 micron	30 °C	16 bar

VVS	MÅL	TYPE	KVS	FILTER	TEMP.	IND-GANGSTRYK
	DN15	F74CS-1/2AC	5,3	50 micron	30 °C	16 bar
	DN20	F74CS-3/4AC	7,9	50 micron	30 °C	16 bar
	DN25	F74CS-1AC	9	50 micron	30 °C	16 bar
	DN32	F74CS-11/4AC	10	50 micron	30 °C	16 bar

VVS	MÅL	TYPE	KVS	FILTER	TEMP.	IND-GANGSTRYK
	DN15	F74CS-1/2AD	5,3	200 micron	30 °C	16 bar
	DN20	F74CS-3/4AD	7,9	200 micron	30 °C	16 bar
	DN25	F74CS-1AD	9	200 micron	30 °C	16 bar
	DN32	F74CS-11/4AD	10	200 micron	30 °C	16 bar

Selvskyllende snavssi med indbygget trykreduktion HS10S



MEDIE:	Vand
TEMPERATUR:	40 °C / 70 °C
MATERIALE:	Afzinkningsfri messing
INDBYGGET SI:	100 micron
UDGANGSTRYK:	1,5-6 bar
MIN. DRIFTSTRYK:	1,5
TILSLUTNING:	Udv. gevind
KONTRAVENTIL:	Kategori 2 iht. DS/EN-1717
MANOMETER:	2 stk. inkluderet
AFSPÆRRINGSHANE:	Monteret på udløbet
MONTERING:	Horisontalt
AKTUATOR:	Tilbehør

HS10S STANDARD MED FILTERHUS AF PLAST:

VVS	MÅL	TYPE	KVS	FILTER	TEMP.	IND-GANGSTRYK
	DN15	HS10S-1/2AA	2,7	100 micron	40 °C	16 bar
	DN20	HS10S-3/4AA	3,2	100 micron	40 °C	16 bar
	DN25	HS10S-1AA	7,6	100 micron	40 °C	16 bar
	DN32	HS10S-11/4AA	8,9	100 micron	40 °C	16 bar
	DN40	HS10S-11/2AA	12,6	100 micron	40 °C	16 bar
	DN50	HS10S-2AA	13	100 micron	40 °C	16 bar

HS10S STANDARD MED FILTERHUS AF MESSING:

VVS	MÅL	TYPE	KVS	FILTER	TEMP.	IND-GANGSTRYK
	DN15	HS10S-1/2AAM	2,7	100 micron	70 °C	25 bar
	DN20	HS10S-3/4AAM	3,2	100 micron	70 °C	25 bar
	DN25	HS10S-1AAM	7,6	100 micron	70 °C	25 bar
	DN32	HS10S-11/4AAM	8,9	100 micron	70 °C	25 bar
	DN40	HS10S-11/2AAM	12,6	100 micron	70 °C	25 bar
	DN50	HS10S-2AAM	13	100 micron	70 °C	25 bar

Leveres komplet inkl. trykreduktion, selvskyllende si, kontraventil kat. 2 iht. DS/EN-1717, afspærringshane og 2 stk. manometre.

Selvskyllende snavssi med indbygget trykreduktion FK74CS



FK74CS MED FILTERHUS AF PLAST:

VVS	MÅL	TYPE	KVS	FILTER	TEMP.	IND-GANGSTRYK
	DN15	FK74CS-1/2AA	4,5	95/110 micron	30 °C	16 bar
	DN20	FK74CS-3/4AA	5,8	95/110 micron	30 °C	16 bar
	DN25	FK74CS-1AA	6,2	95/110 micron	30 °C	16 bar
	DN32	FK74CS-11/4AA	6,5	95/110 micron	30 °C	16 bar

MEDIE:	Vand
TEMPERATUR:	30 °C
MATERIALE:	Syntetisk materiale
INDBYGGET SI:	50, 95/110, 200 micron
SI TYPE:	Patenteret skyllesystem
UDGANGSTRYK:	1,5-6 bar
INDGANGSTRYK:	16 bar
MIN. ARBEJDSTRYK:	1,5
TILSLUTNING:	Drejeligt koblingsstykke med Unioner m. udv. gevind medfølger.
MANOMETER:	Integreret
MONTERING:	Horisontalt eller vertikalt
AKTUATOR:	Tilbehør

VVS	MÅL	TYPE	KVS	FILTER	TEMP.	IND-GANGSTRYK
	DN15	FK74CS-1/2AC	4,5	50 micron	30 °C	16 bar
	DN20	FK74CS-3/4AC	5,8	50 micron	30 °C	16 bar
	DN25	FK74CS-1AC	6,2	50 micron	30 °C	16 bar
	DN32	FK74CS-11/4AC	6,5	50 micron	30 °C	16 bar

VVS	MÅL	TYPE	KVS	FILTER	TEMP.	IND-GANGSTRYK
	DN15	FK74CS-1/2AD	4,5	200 micron	30 °C	16 bar
	DN20	FK74CS-3/4AD	5,8	200 micron	30 °C	16 bar
	DN25	FK74CS-1AD	6,2	200 micron	30 °C	16 bar
	DN32	FK74CS-11/4AD	6,5	200 micron	30 °C	16 bar

Snavssamler FF06 MiniPlus



FF06 STANDARD MED FILTERHUS AF PLAST:

VVS	MÅL	TYPE	KVS	FILTER	TEMP.	IND-GANGSTRYK
	DN15	FF06-1/2AA	4	100 micron	40 °C	16 bar
	DN20	FF06-3/4AA	5,8	100 micron	40 °C	16 bar
	DN25	FF06-1AA	10,4	100 micron	40 °C	16 bar
	DN32	FF06-11/4AA	10,4	100 micron	40 °C	16 bar

MEDIE:	Vand
TEMPERATUR:	40 °C / 70 °C
MATERIALE:	Afzinkningsfri messing
INDBYGGET SI:	100 micron
INDGANGSTRYK:	16 bar / 25 bar
MIN. DRIFTSTRYK:	1,5
TILSLUTNING:	Unioner m. udv. gevind medfølger.
MONTERING:	Horisontalt

FF06 STANDARD MED FILTERHUS AF MESSING:

VVS	MÅL	TYPE	KVS	FILTER	TEMP.	IND-GANGSTRYK
	DN15	FF06-1/2AAM	4	100 micron	70 °C	25 bar
	DN20	FF06-3/4AAM	5,8	100 micron	70 °C	25 bar
	DN25	FF06-1AAM	10,4	100 micron	70 °C	25 bar
	DN32	FF06-11/4AAM	10,4	100 micron	70 °C	25 bar

Simplex-vandfilter FF20



MEDIE:	Vand
TEMPERATUR:	45 °C
MATERIALE:	Syntetisk materiale
FILTERTYPE:	Udskiftelig patron (finfilter eller kulfilter)
INDGANGSTRYK:	8 bar
TILSLUTNING:	Indvendigt gevind, leveres med adapter m. udv. gevind.
MONTERING:	Horisontalt

Leveres med filterpatron.

VVS	MÅL	TYPE	KVS	FILTRE-RINGSGRAD	FILTERTYPE	TEMP.
	DN20	FF20-MF	6	25 micron	Finfilter	45 °C
	DN20	FF20-AC	1,4	5 micron	Kulfilter	45 °C

RESERVEFILTERPATRON:

VVS	TYPE	ANTAL PR. PAKKE	FILTRE-RINGSGRAD	FILTERTYPE
	FF20-DMF	12	25 micron	Finfilter
	FF20-GAC	12	5 micron	Kulfilter

Duplex-vandfilter FF40



MEDIE:	Vand
TEMPERATUR:	45 °C
MATERIALE:	Syntetisk materiale
FILTERTYPE:	Udskiftelig patron (finfilter eller kulfilter)
INDGANGSTRYK:	8 bar
TILSLUTNING:	Indvendigt gevind, leveres med adapter m. udv. gevind.
MONTERING:	Horisontalt

Leveres med filterpatron.

VVS	MÅL	TYPE	KVS	FILTRE-RINGSGRAD	FILTERTYPE	TEMP.
	DN20	FF40	1,4	25 og 5 micron	Fin- og kulfilter	45 °C

RESERVEFILTERPATRON:

VVS	TYPE	ANTAL PR. PAKKE	FILTRE-RINGSGRAD	FILTERTYPE
	FF20-DMF	12	25 micron	Finfilter
	FF20-GAC	12	5 micron	Kulfilter

Triplex-vandfilter FF60



MEDIE:	Vand
TEMPERATUR:	45 °C
MATERIALE:	Syntetisk materiale
FILTERTYPE:	Udskiftelige patroner (grovfilter, finfilter og kulfilter)
INDGANGSTRYK:	8 bar
TILSLUTNING:	Indvendigt gevind, leveres med adapter m. udv. gevind.
MONTERING:	Horisontalt

Leveres med filterpatron.

VVS	MÅL	TYPE	KVS	FILTRE-RINGSGRAD	FILTERTYPE	TEMP.
	DN20	FF60	0,8	100, 25 og 5 micron	Grov-, fin- og kulfilter	45 °C

RESERVEFILTERPATRON:

VVS	TYPE	ANTAL PR. PAKKE	FILTRE-RINGSGRAD	FILTERTYPE
	FF60-WMF	12	100 micron	Grovfilter
	FF20-DMF	12	25 micron	Finfilter
	FF20-GAC	12	5 micron	Kulfilter

RESERVEDELE:

VVS	TYPE	ANTAL PR. PAKKE	BESKRIVELSE
	OR60	3	O-ringe
	KF60	3	Filterhus med O-ring

Selvskyllende snavssi F78TS



MEDIE:	Vand
TEMPERATUR:	40 °C
MATERIALE:	Støbejern
INDBYGGET FILTER:	100 micron
INDGANGSTRYK:	16 bar
MIN. ARBEJDSTRYK:	1,5
TILKOBLING:	Flange
MONTERING:	Horisontalt
MANOMETER:	2 stk. inkluderet

F78TS STANDARD MED FILTERHUS AF STØBEJERN:

VVS	MÅL	TYPE	KVS	FILTER	TEMP.	INDGANGSTRYK
	DN65	F78TS-65FA	69	100 micron	40 °C	16 bar
	DN80	F78TS-80FA	113	100 micron	40 °C	16 bar
	DN100	F78TS-100FA	145	100 micron	40 °C	16 bar
	DN125	F78TS-125ZFA	145	100 micron	40 °C	16 bar

Selvskyllende snavssi med trykreduktion & kontraventil HS10S



MEDIE:	Vand
TEMPERATUR:	40 °C
MATERIALE:	Støbejern
INDBYGGET SI:	100 micron
TRYKREDUKTION:	Standard 1,5-8 bar
KONTRAVENTIL:	Kategori 2 iht. NS-EN 1717
INDGANGSTRYK:	16 bar
MIN. DRIFTSTRYK:	2,0 bar
TILSLUTNING:	Flange
MANOMETER:	4 stk. inkluderet
AKTUATOR:	Tilbehør
MONTERING:	Horisontalt

HS10S STANDARD MED FILTERHUS AF STØBEJERN:

VVS	MÅL	TYPE	KVS	FILTRE-RINGSGRAD	TEMP.	INDGANGSTRYK
	DN65	HS10S-65FA	47	100 micron	40 °C	16 bar
	DN80	HS10S-80FA	70	100 micron	40 °C	16 bar
	DN100	HS10S-100FA	110	100 micron	40 °C	16 bar

Leveres komplet inkl. trykreduktion, selvskyllende si, kontraventil kat. 2 iht. DS/EN-1717, og 4 stk. manometre.

SNAVSSAMLER TIL MONTERING FORREST:

VVS	MÅL	TYPE	KVS	FILTER MM	TEMP.	INDGANGSTRYK
	DN65	FY69P-65A	107	0,5	150 °C	16 bar
	DN80	FY69P-80A	151	0,5	150 °C	16 bar
	DN100	FY69P-100A	190	0,5	150 °C	16 bar

Info om denne si finder du på side 20.

Snavssamler FY30



MEDIE:	Vand, olie, komprimeret luft og damp
TEMPERATUR:	160 °C
MATERIALE:	Afzinkningsfri messing – rustfri si
INDBYGGET SI:	0,35 mm
INDGANGSTRYK:	16 bar (maks. 6 bar ved damp)
TILSLUTNING:	Indvendigt genvind
MONTERING:	Horisontalt eller vertikalt

VVS	MÅL	TYPE	KVS	FILTER MM	TEMP.	INDGANGSTRYK
	DN10	FY30-3/8A	2,1	0,35	160 °C	16 bar
	DN15	FY30-1/2A	3,8	0,35	160 °C	16 bar
	DN20	FY30-3/4A	7,1	0,35	160 °C	16 bar
	DN25	FY30-1A	11,6	0,35	160 °C	16 bar
	DN32	FY30-11/4A	17,2	0,35	160 °C	16 bar
	DN40	FY30-11/2A	24	0,35	160 °C	16 bar
	DN50	FY30-2A	40	0,35	160 °C	16 bar

Snavssamler FY69P



MEDIE:	Vand, olie, komprimeret luft og damp
TEMPERATUR:	150 °C
MATERIALE:	Støbejern rustfri si
INDBYGGET SI:	0,5 mm / 1 mm
INDGANGSTRYK:	16 bar (maks. 4 bar ved damp)
TILSLUTNING:	Flange
MONTERING:	Horisontalt eller vertikalt

VVS	MÅL	TYPE	KVS	FILTER MM	TEMP.	INDGANGSTRYK
	DN15	FY69P-15A	4,9	0,5	150 °C	16 bar
	DN20	FY69P-20A	8,5	0,5	150 °C	16 bar
	DN25	FY69P-25A	14,6	0,5	150 °C	16 bar
	DN32	FY69P-32A	22,3	0,5	150 °C	16 bar
	DN40	FY69P-40A	33,5	0,5	150 °C	16 bar
	DN50	FY69P-50A	61	0,5	150 °C	16 bar
	DN65	FY69P-65A	107	0,5	150 °C	16 bar
	DN80	FY69P-80A	151	0,5	150 °C	16 bar
	DN100	FY69P-100A	190	0,5	150 °C	16 bar
	DN125	FY69P-125A	297	0,5	150 °C	16 bar
	DN150	FY69P-150A	378	0,5	150 °C	16 bar
	DN200	FY69P-200A	-	0,5	150 °C	16 bar
	DN50	FY69P-50ZA	61	1,0	150 °C	16 bar
	DN60	FY69P-65ZA	107	1,0	150 °C	16 bar
	DN80	FY69P-80ZA	151	1,0	150 °C	16 bar

Aktuatorer til selvskyllende sier



TEMPERATUR:	70 °C
BATTERI TIL BACKUP:	Ca. 3 års levetid
KABEL:	1,5 m med stik

VVS	TYPE	SPÆNDING	PASSER TIL FILTERMODEL
	Z11S-A	230 V	F76S, F76CS, HS10S
	Z11AS-1A	230 V	F78TS-F, HS10S-FA



TEMPERATUR:	70 °C
BATTERI TIL BACKUP:	Ca. 3 års levetid

VVS	TYPE	SPÆNDING	PASSER TIL FILTERMODEL
	Z74S-AN	230 V	F74CS, FK74CS

Differenstrykafbryder til selvskyllende sier



TEMPERATUR:	70 °C
BATTERI TIL BACKUP:	Ca. 3 års levetid
KABEL:	1,5 m med stik

VVS	TYPE	STØRRELSE	PASSER TIL VERSION
	DDS76-1/2	1/2" + 3/4"	F76S
	DDS76-1	1" + 1 1/4"	F78TS-F, HS10S-FA, F76S
	DDS76-11	1 1/2" + 2"	F76S

FJERNSTYRING (ANALOG)

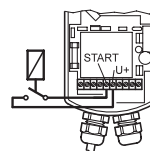

(DIGITAL)

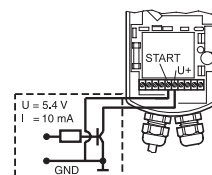

DIFFERENSTRYKAFBRYDER

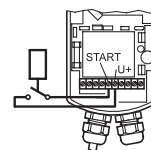

FJERNOVERVÅGNING

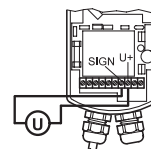

3

TILBAGESTRØMNINGS- SIKRINGER

Forbrugere i et moderne samfund forventer rent drikkevand. Det tappes dagligt direkte fra vandhanen, anvendes til madlavning samt til vask og rengøring. For at sikre at drikkevandet forbliver helt rent og frit for forurening, er det yderst vigtigt, at vandinstallationerne beskyttes optimalt imod enhver udefrakommende risiko. Ikke kun i en ejendomsinstallation, men i ethvert punkt af et ledningsnet, hvor drikkevand aftappes. Ved at montere tilbagestrømningssikringer elimineres risikoen for tilbageløb, hvor potentielt forurenset vand trænger ind i drikkevandsinstallationerne. Alle sikringstyper i dette kapitel overholder DS/EN-1717 og opfylder dermed kravene iht. Bygningsreglementet BR10. De dækker alle mediumkategorierne, som inddeles fra 1 – 5, hvor kategori 1 er rent vand uden sundhedsfare og op til kategori 5, som er vand med fare for indhold af bakterier eller virus.



DS/EN 1717

Sikring mod forurening af drikkevand i drikkevandsinstallationer samt generelle krav til tilbagestrømnings-sikringer.

MEDIUMKATEGORI 1

Vand til menneskeligt forbrug, som kommer fra et vandforsyningssystem med rent drikkevand

MEDIUMKATEGORI 2

Medium som ikke medfører menneskelig sundhedsrisiko, og som er anerkendt egnet til menneskeligt forbrug, inklusiv vand aftaget fra et drikkevandssystem, der kan have gennemgået et skift i smag, lugt, farve eller temperatur (opvarmning eller køling)

MEDIUMKATEGORI 3

Medium som medfører nogen menneskelig sundhedsrisiko som følge af tilstedeværelsen af et eller flere skadelige stoffer¹⁾

MEDIUMKATEGORI 4

Medium som medfører stor menneskelig sundhedsrisiko som følge af tilstedeværelsen af et eller flere giftige eller meget giftige stoffer¹⁾ eller et eller flere radioaktive, mutagene eller kræftfremkaldende stoffer

MEDIUMKATEGORI 5

Medium som medfører stor menneskelig sundhedsrisiko som følge af tilstedeværelsen af bakterier, mikrobiologiske elementer eller virus

¹⁾ Grænsen mellem kategori 3 og 4 er i princippet LD 50 = 200 mg/kg legemsvægt i henhold til EU-direktiv 93/21 – april 1993.

FOR INFORMATION OM LOVE OG REGLER

- | | |
|-------------------------------|---|
| ■ DANSK STANDARD | DS/EN-1717 (www.ds.dk) |
| ■ DANSK STANDARD | DS/EN806-5 (www.dk.dk) |
| ■ ERHVERVS- OG BYGGESTYRELSEN | RØRCENTERANVISNING 015 (www.ebst.dk) |
| ■ DANVA | TILBAGESTRØMNINGSSIKRING
(Tilbagestrømningssikring) |
| ■ TEKNIQ | VANDINSTALLATIONER (www.tekniq.dk) |



KATEGORI 2

Medium i kategori 2 medfører ikke nogen menneskelig sundhedsrisiko, men i modsætning til mediumkategori 1 kan det være aftappet fra et drikkevandssystem, hvor det kan have gennemgået et skift i smag, lugt, farve eller temperatur (opvarmning eller køling). Derfor kræves som minimum en kontrollerbar kontraventil med prøveudtag for periodisk kontrol af tæthed (Type EA). Juice, te, kaffe, drikkevandskølere, blødgøringsanlæg uden kemisk tilsætning, varmtvandsinstallationer og brandslukningsanlæg (slangevinder), ligger indenfor denne kategori.

KATEGORI 2

Tilbagestrømningssikring, blyfri, RV260-LFA

Type EA iht. DS/EN-1717



MEDIE:	Vand
TEMPERATUR:	40 °C
MATERIALE:	Blyfri, afzinkningsfri messing
TRYKKLASSE:	PN10
MONTERING:	Horisontalt eller vertikalt
GODKENDELSER:	Sintef, DVGW, VA

Forskrningen monteres på afgangssiden af en vandmåler eller trykreduktionsventil.

NYHED! KONTROLLERBAR BLYFRI TILBAGESTRØMNINGSSIKRING I KATEGORI 2

VVS	MÅL	TYPE	KVS
	DN15	RV260-1/2LFA	6
	DN20	RV260-3/4LFA	10
	DN25	RV260-1LFA	15
	DN32	RV260-11/4LFA	28
	DN40	RV260-11/2LFA	41
	DN50	RV260-2LFA	70

KATEGORI 2

Tilbagestrømningssikring, RV260 Type EA iht. DS/EN-1717



MEDIE:	Vand
TEMPERATUR:	40 °C
MATERIALE:	Afzinkningsfri messing
TRYKKLASSE:	PN10
MONTERING:	Horisontalt eller vertikalt
GODKENDELSER:	DVGW, VA

Forskrningen monteres på afgangssiden af en vandmåler eller trykreduktionsventil.

VVS	MÅL	TYPE	KVS
430444006	DN20/L=50mm	RV260-3/4AS	6
430444206	DN20/L=75mm	RV260-3/4AA	6

KATEGORI 2

Tilbagestrømningssikring, RV280

Type EA iht. DS/EN-1717



MEDIE:	Vand, komprimeret luft, petroleum, olie
TEMPERATUR:	65 °C / 90 °C
MATERIALE:	DZR messing
TRYKKLASSE:	PN16
TILSLUTNING:	Indvendigt gevind
MONTERING:	Horisontalt eller vertikalt
GODKENDELSER:	KTW

VVS	MÅL	TYPE	KVS
430431004	DN15	RV280-1/2A	4,5
430431006	DN20	RV280-3/4A	9,1
430431008	DN25	RV280-1A	17
430431010	DN32	RV280-11/4A	28
430431011	DN40	RV280-11/2A	38
430431012	DN50	RV280-2A	60

KATEGORI 2

Tilbagestrømningssikring, RV281

Type EA iht. DS/EN-1717



MEDIE:	Vand, komprimeret luft, petroleum
TEMPERATUR:	65 °C / 90 °C
MATERIALE:	DZR messing
TRYKKLASSE:	PN16
TILSLUTNING:	Unioner med indvendigt gevind
MONTERING:	Horisontalt eller vertikalt
GODKENDELSER:	DVGW

På forespørgsel kan RV281 leveres med loddesamling eller uden Unioner (udvendigt gevind).

VVS	MÅL	TYPE	KVS
430431104	DN15	RV281-1/2A	4,5
430431106	DN20	RV281-3/4A	9,1
430431108	DN25	RV281-1A	17
430431110	DN32	RV281-11/4A	28
430431111	DN40	RV281-11/2A	38
430431112	DN50	RV281-2A	60

KATEGORI 2

Tilbagestrømningssikring, RV284

Type EA iht. DS/EN-1717



MEDIE:	Vand
TEMPERATUR:	70 °C
MATERIALE:	DZR messing
TRYKKLASSE:	PN25
TILSLUTNING:	Indvendigt gevind
MONTERING:	Horisontalt
GODKENDELSER:	DVGW

På forespørgsel kan RV284 leveres med loddesamling (DN15, DN20 og DN25).

VVS	MÅL	TYPE	KVS
430431404	DN15	RV284-1/2A	4,1
430431406	DN20	RV284-3/4A	8,8
430431408	DN25	RV284-1A	13,5
430431110	DN32	RV284-11/4A	26,0
430431111	DN40	RV284-11/2A	39,0
430431112	DN50	RV284-2A	65,0

KATEGORI 2**Tilbagestrømningssikring, RV283P**
Type EA iht. DS/EN-1717

TEMPERATUR:	65 °C
MATERIALE:	Støbejern med pulverepoxy
TRYKKLASSE:	PN16
TILSLUTNING:	Flanger PN10/16
MONTERING:	Horisontalt
GODKENDELSER:	DVGW, KIWA

VVS	MÅL	TYPE	KVS
430445111	DN40	RV283P-40A	39
430445112	DN50	RV283P-50A	62
430445113	DN65	RV283P-65A	110
430445114	DN80	RV283P-80A	170
430445116	DN100	RV283P-100A	240
430445116	DN125	RV283P-125A	420
430445118	DN150	RV283P-150A	760
430445120	DN200	RV283P-200A	1400
430445122	DN250	RV283P-250A	2100
430445124	DN300	RV283P-300A	3000

Honeywell
1611
Made in Germany

KATEGORI 3

Medium i kategori 3 kan medføre nogen menneskelig sundhedsrisiko, som følge af tilstedeværelsen af et eller flere skadelige stoffer. Disse systemer kræver en tilbagestrømningssikring (Type CA) eller en mekanisk rørfbryder (Type GA). Vand til spabade, brusebassiner, mindre blødgøringsanlæg (uden alkasider og syrer) og varmeanlæg uden tilsætning af hæmmende stoffer, ligger indenfor denne kategori.

KATEGORI 3

Tilbagestrømningssikring, CA295 Type CA iht. DS/EN-1717



MEDIE:	Vand
TEMPERATUR:	65 °C
MATERIALE:	Afzinkningsfri messing
TRYKKLASSE:	PN10
MIN. INDGANGSTRYK:	1,5 bar
TILSLUTNING:	Unioner
MONTERING:	Horisontalt
GODKENDELSER:	KIWA, NF, Belgaqua

Ventilen er lille og kompakt og har indbygget si.

VVS	MÅL	TYPE
430440004	DN15	CA295-1/2A
430440006	DN20	CA295-3/4A

KATEGORI 3

Tilbagestrømningssikring, rørfbryder R295 Type GA iht. DS/EN-1717



MEDIE:	Vand
TEMPERATUR:	40 °C
MATERIALE:	Rødgods
TRYKKLASSE:	PN10
MIN. INDGANGSTRYK:	1,5 bar (åbningstryk + 1 bar)
TILSLUTNING:	Unioner
MONTERING:	Horisontalt
GODKENDELSER:	KTW

VVS	MÅL	TYPE	KVS
430435004	DN15	R295-1/2A	4,5
430435006	DN20	R295-3/4A	6
430435008	DN25	R295-1A	8
430435010	DN32	R295-11/4A	13
430435011	DN40	R295-11/2A	18
430435012	DN50	R295-2A	27

KATEGORI 4

Væske, der indeholder gift, kemikalier, radioaktive eller kræftfremkaldende stoffer, udgør en meget stor sundhedsfare for mennesker og skal placeres i kategori 4. Disse systemer kræver en tilbagestrømningssikring, Type BA (i daglig tale en "TBS" ventil), eller en mekanisk rørfbryder (Type GB). Eksempler på kategori 4 omfatter: Bilvaskeanlæg, svømmebassiner med automatiske klorerings- & kemikaliedoseringsanlæg, blodgøringsanlæg og højtryksrensere med additiver.

KATEGORI 4

Tilbagestrømningssikring, BA295S OG BA295CS Type BA iht. DS/EN-1717

MEDIE:	Vand
KUGLEVENTILER:	Inkluderet (kun BA295CS)
TEMPERATUR:	65 °C
MATERIALE:	Afzinkningsfri messing
TRYKKLASSE:	PN10
MIN. INDGANGSTRYK:	1,5 bar
TILSLUTNING:	Unioner med udv. gevind (BA295S) eller kugleventiler (BA295CS)
MONTERING:	Horisontalt
GODKENDELSER:	DVGW, NF, VA



BA295S leveres med unioner med udvendigt gevind.

VVS	MÅL	TYPE	KVS
430447004	DN15	BA295S-1/2A	2,5
430447006	DN20	BA295S-3/4A	3,8
430447008	DN25	BA295S-1A	6
430447010	DN32	BA295S-11/4A	9
430447011	DN40	BA295S-11/2A	14
430447012	DN50	BA295S-2A	22

NB:
Vedligeholdes
1 gang årligt med
testudstyr TKA295
iht. DS/EN 806-5

RESERVEDELE

Udskiftelige ventilindsatse til BA295S og BA295CS.
Leveres med O-ring og pakning.

VVS	TYPE	BESKRIVELSE
430447906	0904141	Ventilindsats for tilgang/dræn (1) 1/2A, 3/4A, 1B
430447910	0904142	Ventilindsats for tilgang/dræn (1) 1A, 11/4A
430447912	0904143	Kontraventil for afgang (2) 1/2A, 2A
430447936	0904144	Kontraventil for afgang (2) 1/2A, 3/4A, 1B
430447938	0904145	Kontraventil til udløb 1A
430447940	0904146	Kontraventil til udløb 11/4A
430447941	0904147	Kontraventil til udløb 11/2A
430447942	0904148	Kontraventil til udløb 2A



BA295CS leveres med kugleventiler med udvendige gevind

VVS	MÅL	TYPE	KVS
	DN15	BA295CS-1/2A	2,5
	DN20	BA295CS-3/4A	3,8
	DN25	BA295CS-1B	3,8
	DN32	BA295CS-11/4A	9
	DN40	BA295CS-11/2A	14
	DN50	BA295CS-2A	22

KATEGORI 4

Tilbagestrømningssikring, BA295I
Type BA iht.
DS/EN-1717



NB:
Vedligeholdes
1 gang årligt med
testudstyr TKA295
iht. DS/EN 806-5

BA295I anvendes i korrosive miljøer eller ved brug af et korrosivt medie.

MEDIE:	Vand
TEMPERATUR:	65 °C
MATERIALE:	Rustfrit stål (316)
TRYKKLASSE:	PN10
MIN. INDGANGSTRYK:	1,5 bar
TILSLUTNING:	Unioner med udv. gevind
MONTERING:	Horisontalt
GODKENDELSER:	DVGW
KATEGORI:	4 iht. DS/EN-1717

VVS	MÅL	TYPE	KVS
430449104	DN15	BA295I-1/2A	3
430449106	DN20	BA295I-3/4A	3,5
430449108	DN25	BA295I-1A	4
430449110	DN32	BA295I-11/4A	8,7
430449111	DN40	BA295I-11/2A	11,5
430449112	DN50	BA295I-2A	15

RESERVEDELE

VVS	TYPE	BESKRIVELSE
430449808	KE295I-1/2	Ventilindsats for tilgang/dræn (1) 1/2A, 3/4A, 1A
430449812	KE295I-11/4	Ventilindsats for tilgang/dræn (1) 11/4A, 11/2A, 2A
430449908	RV295I-1/2	Kontraventil for afgang (2) 1/2A, 3/4A, 1A
430449912	RV295I-11/4	Kontraventil til udløb 11/4A, 11/2A, 2A

KATEGORI 4

Tilbagestrømningssikring, BA195 MINI
Type BA iht. DS/EN-1717



NB:
Vedligeholdes
1 gang årligt med
testudstyr TKA295
iht. DS/EN 806-5

MEDIE:	Vand
TEMPERATUR:	65 °C
MATERIALE:	Afzinkningsfri messing
TRYKKLASSE:	PN10
MIN. INDGANGSTRYK:	1,5 bar
TILSLUTNING:	Udvendigt gevind
MONTERING:	Horisontalt
GODKENDELSER:	DVGW
KATEGORI:	4 iht. NS-EN 1717

BA195 er en kompakt specialmodel til brug i maskiner og apparater, hvor der er begrænset plads.

VVS	MÅL	TYPE
	3/8" RG	BA195-3/8E



KATEGORI 4

Tilbagestrømningssikring, BA295D
Type BA iht. DS/EN-1717

KONTROLLER
Vedligeholdes
1 gang årligt med
testudstyr TKA295
iht. DS/EN 806-5



MEDIE:	Vand
TEMPERATUR:	65 °C
MATERIALE:	Afzinkningsfri messing
TRYKKLASSE:	PN10
MIN. INDGANGSTRYK:	1,5 bar
MONTERING:	Vertikalt
GODKENDELSER:	DVGW, VA
KATEGORI:	4 iht. NS-EN 1717

Til montering på aftapningssted ved midlertidige installationer, f.eks. højtryksspuler eller ved påfyldning af varme- og køleanlæg.

VVS	MÅL	TYPE	BESKRIVELSE
430441108	G 1" indløb	BA295D-3/4WHS	Messing
430431104	G ¾" indløb	BA295D-3/4WH	Forkromet
430441504	R ½" indløb	BA295D-1/2ASC	Forkromet, med lukkeventil
	R ½" indløb	BA295D-1/2AS	Messing, med lukkeventil

KATEGORI 4

Tilbagestrømningssikring, BA295D
Type BA DS/EN-1717

KONTROLLER
Vedligeholdes
1 gang årligt med
testudstyr TKA295
iht. DS/EN 806-5



MEDIE:	Vand
TEMPERATUR:	65 °C
MATERIALE:	Afzinkningsfri messing
TRYKKLASSE:	PN10
MIN. INDGANGSTRYK:	1,5 bar
MONTERING:	Horisontalt
GODKENDELSER:	DVGW, VA
KATEGORI:	4 iht. NS-EN 1717

Til montering på aftapningssted i forbindelse med midlertidige installationer, fx påfyldning af et skib eller påfyldning af tankbiler eller anden midlertidig aftapning fra den kommunale vandforsyning.

VVS	MÅL	TYPE	INDLØB/UDLØB
430442012	DN40	BA295STN-11/2A	R2" / C-samling

VVS	MÅL	INDLØB/UDLØB
430443745	0903745	Komplet ventilindsats
	AE295STN-11/2A	Komplet lukkehane
	S295STN-11/2	Si (monteres på indløb)
	DS295STN-11/2	Pakningsæt til 0903745

KATEGORI 4

Tilbagestrømningssikring, BA300
Type BA iht. DS/EN-1717

KONTROLLER
Vedligeholdes
1 gang årligt med
testudstyr TKA295
iht. DS/EN 806-5



MEDIE:	Vand
TEMPERATUR:	65 °C
MATERIALE:	Afzinkningsfri messing
TRYKKLASSE:	PN10
MIN. INDGANGSTRYK:	1,5 bar
TILSLUTNING:	Flanger PN10/16
MONTERING:	Horisontalt
GODKENDELSER:	DVGW, ACS, NF Belgaqua, VA
KATEGORI:	4 iht. NS-EN 1717

MONTER EN SNAVSSAMLER PÅ TILGANGSSIDEN,
EKS. FY69P, SE SIDE 20

VVS	MÅL	TYPE	KVS
430436013	DN65	BA300-65A	35,8
430436014	DN80	BA300-80A	54,3
430436016	DN100	BA300-100A	108
430436018	DN150	BA300-150A	190,9
430436020	DN200	BA300-200A	339,3

RESERVEDELE

VVS	TYPE	BESKRIVELSE
430436713	0904052	Kontraventil til indløb (1) DN65
430436714	0904053	Kontraventil til indløb (1) DN80
430436716	0904054	Kontraventil til indløb (1) DN100
430436718	0904055	Kontraventil til indløb (1) DN150
430436720	0904056	Kontraventil til indløb (1) DN200
430436743	0904057	Kontraventil til udløb (2) DN65
430436744	0904058	Kontraventil til udløb (2) DN80
430436746	0904059	Kontraventil til udløb (2) DN100
430436748	0904060	Kontraventil til udløb (2) DN150
430436750	0904061	Kontraventil til udløb (2) DN200
430436990	0904062	Ventilindsats til udløb/dræning (3) DN65-DN200
430436913	0904068	Pakningssæt (5) DN65
430436914	0904069	Pakningssæt (5) DN80
430436916	0904070	Pakningssæt (5) DN100
430436918	0904071	Pakningssæt (5) DN150

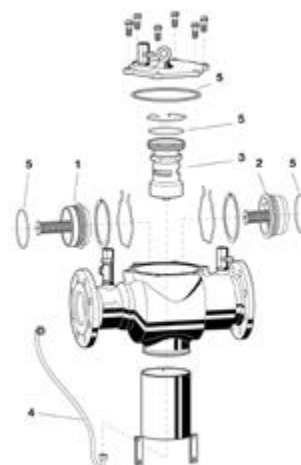

KATEGORI 4

Tilbagestrømningssikring, BA298I
Type BA iht. DS/EN-1717

NB:
Vedligeholdes
1 gang årligt med
testudstyr TKA295
iht. DS/EN 806-5



BA298I anvendes i korrosive miljøer eller ved brug af et korrosivt medie.

MEDIE:	Vand
TEMPERATUR:	65 °C
MATERIALE:	Rustfrit stål (316)
TRYKKLASSE:	PN10
MIN. INDGANGSTRYK:	1,5 bar
TILSLUTNING:	Flanger PN10/16
MONTERING:	Horisontalt
GODKENDELSER:	DVGW, SVGW, WRC
KATEGORI:	4 iht. NS-EN 1717

STANDARDMODEL, FLANGE

VVS	MÅL	TYPE	KVS
430446013	DN65	BA298I-65FA	45
430446014	DN80	BA298I-80FA	54
430446016	DN100	BA298I-100FA	85
430446018	DN150	BA298I-150FA	191

SPECIALMODEL, FLANGE IHT. ANSI150

VVS	MÅL	TYPE	KVS
	DN65	BA298I-65FZ	45
	DN80	BA298I-80FZ	54
	DN100	BA298I-100FZ	85
	DN150	BA298I-150FZ	191

Reserve dele på forespørgsel.

KATEGORI 4

Testapparat TKA295
Til BA-ventiler
Iht. DS/EN-1717
og DS/EN806-5



Analogt testapparat til årlig test af BA-ventiler iht. DS/EN-1717. Leveres komplet i praktisk kuffert. Testapparatet kan også benyttes på BA-ventiler fra andre producenter.

VVS	TYPE
430448820	TKA295

KATEGORI 5

Der stilles de strengeste krav til sikkerhed i kategori 5 på grund af betydelig sundhedsfare for mennesker, som følge af forekomster af bakterier, mikrobiologiske stoffer eller virus. Da der er en stor risiko for bakteriel overførsel via vandet, kræver disse anlæg en tilbagestrømningssikring i form af et frit luftgab (Type AB, eller AA). Denne kategori omfatter rensningsanlæg og virksomheder med mikrobiologiske processer.

KATEGORI 5

Kompakt luftgabsenhed, CBU140
Type AB iht. DS/EN-1717



Større anlæg (7,0 - 36,0 m³/t) på forespørgsel

MEDIE:	Vand
TEMPERATUR:	35 °C
TRYKKLASSE:	PN6
KAPACITET:	4 m ³ /t
TILSLUTNING:	DN25
MONTERING:	På væg med beslag (medfølger)
GODKENDELSER:	VA, DVGW, CE
KATEGORI:	5 iht. DS/EN-1717

VVS	TYPE	BESKRIVELSE
430438108	CBU140-25A-043	Luftgabsenhed kat.5 iht. DS/EN-1717

4

REGULERINGS- VENTILER TIL VAND- FORSYNINGSANLÆG

Samme basisventil - forskellige funktioner. Ventilen reguleres af et pilotsystem, som kan designes til en række af forskellige funktioner. Blandt andet trykreduktion, trykopretholdelse, niveauregulering, trykaflastning og flowkontrol. Ventilen er meget driftsikker og fungerer hydraulisk. Ventilsædet er patenteret og designet til at kunne arbejde med meget lave vandforbrug, og lille gennemstrømning, selv i store rørdimensioner.



Pilotstyret reguleringsventil DR300 Trykreduktionsventil



MEDIE:	Vand
TEMPERATUR:	80 °C
MATERIALE:	SG-jern GGG50, epoxycoating
INDGANGSTRYK:	16 bar (25 bar på forespørgsel)
UDGANGSTRYK:	3-15 bar
MIN. INDGANGSTRYK:	0,5 bar
MANOMETER:	Inkluderet

Ventilen anvendes til at beskytte installationer mod højt tryk eller trykslag. Udgangstrykket justeres til det ønskede tryk, som holdes konstant uafhængigt af variationer i indgangstrykket.

VVS	MÅL	TYPE	KVS
	DN50	DR300-50A	43
	DN65	DR300-65A	43
	DN80	DR300-80A	103
	DN100	DR300-100A	167
	DN150	DR300-150A	407
	DN200	DR300-200A	676
	DN250	DR300-250A	1160
	DN300	DR300-300A	1600
	DN350	DR300-350A	2000
	DN400	DR300-400A	3000
	DN450	DR300-450A	3150

Alle dimensioner kan også leveres til PN25 på forespørgsel.

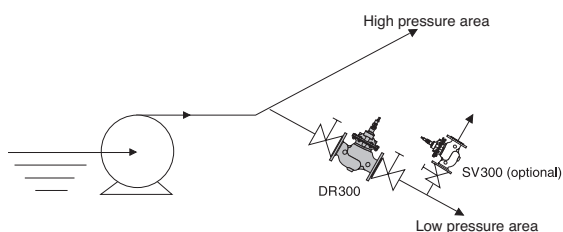

Eksempel på anvendelsesområde.

Pilotstyret reguleringsventil BV300 Membranventil



MEDIE:	Vand
TEMPERATUR:	80 °C
MATERIALE:	SG-jern GGG50, epoxycoating
INDGANGSTRYK:	16 bar (25 bar på forespørgsel)
MIN. INDGANGSTRYK:	0,7 bar
MANOMETER:	Inkluderet

Ventilen er en membranventil, som i praksis er en kontrolventil uden pilot. Ventilen kan åbnes og lukkes med vand fra den kreds, den er installeret i, f.eks. via en magnetventil. BV300 kan også styres med trykluft eller vand fra en anden kreds. Ventilen kan benyttes som lukkeventil eller modulerende ventil.

VVS	MÅL	TYPE	KVS
	DN50	BV300-50A	43
	DN65	BV300-65A	43
	DN80	BV300-80A	103
	DN100	BV300-100A	167
	DN150	BV300-150A	407
	DN200	BV300-200A	676
	DN250	BV300-250A	1160
	DN300	BV300-300A	1600
	DN350	BV300-350A	1600
	DN400	BV300-400A	3300
	DN450	BV300-450A	3300

Alle dimensioner kan også leveres til PN25 på forespørgsel.

Pilotstyret reguleringsventil DH300 Trykholdeventil



MEDIE:	Vand
TEMPERATUR:	80 °C
MATERIALE:	SG-jern GGG50, epoxycoating
INDGANGSTRYK:	16 bar (25 bar på forespørgsel)
UDGANGSTRYK:	1-12 bar
MIN. INDGANGSTRYK:	0,7 bar
MANOMETER:	Inkluderet

Ventilen opretholder et stabilt tryk opstrøms i ledningsnettet.

VVS	MÅL	TYPE	KVS
	DN50	DH300-50A	43
	DN65	DH300-65A	43
	DN80	DH300-80A	103
	DN100	DH300-100A	167
	DN150	DH300-150A	407
	DN200	DH300-200A	676
	DN250	DH300-250A	1160
	DN300	DH300-300A	1600
	DN350	DH300-350A	1600
	DN400	DH300-400A	3300
	DN450	DH300-450A	3300

Alle dimensioner kan også leveres til PN25 på forespørgsel.

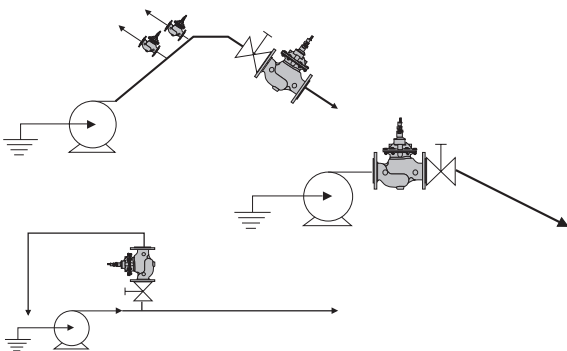

Eksempler på anvendelsesområder.

Pilotstyret reguleringsventil FV300 Niveauregulering og svømmerventil



MEDIE:	Vand
TEMPERATUR:	80 °C
MATERIALE:	SG-jern GGG50, epoxycoating
INDGANGSTRYK:	16 bar (25 bar på forespørgsel)
MIN. INDGANGSTRYK:	0,7 bar
SVØMMERVENTIL:	Ikke inkluderet / bestilles separat

Ventilen monteres på indløbet og regulerer niveauet i en tank eller et bassin. Ventilen lukker, når vandet er på maksimumniveau, og åbner ved minimumniveau. Både min. og maks. er justerbare. Kan anvendes, uanset om tilførslen sker i toppen eller i bunden af tanken/bassinet.

VVS	MÅL	TYPE	KVS
	DN50	FV300-50A	43
	DN65	FV300-65A	43
	DN80	FV300-80A	103
	DN100	FV300-100A	167
	DN150	FV300-150A	407
	DN200	FV300-200A	676
	DN250	FV300-250A	1160
	DN300	FV300-300A	1600
	DN350	FV300-350A	1600
	DN400	FV300-400A	3300
	DN450	FV300-450A	3300

Alle dimensioner kan også leveres til PN25 på forespørgsel.

Svømmerventil



VVS	NIVEAU	VENTIL	TYPE
	5-160 cm	Alle mål	70-550
	5-40 cm	Alle mål	70-610

Pilotstyret reguleringsventil SV300 Sikkerhedsventil



MEDIE:	Vand
TEMPERATUR:	80 °C
MATERIALE:	SG-jern GGG50, epoxycoating
INDGANGSTRYK:	16 bar (25 bar på forespørgsel)
ÅBNINGSTRYK:	1-12 bar
MIN. INDGANGSTRYK:	0,7 bar

Ventilen er en sikkerhedsventil, som lukker overtryk ud fra ledningsnettet. Monteres på afgreningen på et T-rør, ventilen åbner, når trykket i indløbsretningen overstiger det indstillede tryk.

VVS	MÅL	TYPE	KVS
	DN50	SV300-50A	43
	DN65	SV300-65A	43
	DN80	SV300-80A	103
	DN100	SV300-100A	167
	DN150	SV300-150A	407
	DN200	SV300-200A	676
	DN250	SV300-250A	1160
	DN300	SV300-300A	1600
	DN350	SV300-350A	1600
	DN400	SV300-400A	3300
	DN450	SV300-450A	3300

Alle dimensioner kan også leveres til PN25 på forespørgsel.

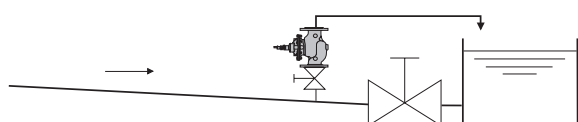

Eksempel på installation.

Pilotstyret reguleringsventil MV300 Magnetventil



MEDIE:	Vand
TEMPERATUR:	80 °C
MATERIALE:	SG-jern GGG50, epoxycoating
INDGANGSTRYK:	16 bar (25 bar på forespørgsel)
MIN. INDGANGSTRYK:	0,7 bar
MAGNETVENTIL:	230V, NC (normalt lukket) (24 V kan leveres på forespørgsel)

VVS	MÅL	TYPE	KVS
	DN50	MV300-50A	43
	DN65	MV300-65A	43
	DN80	MV300-80A	103
	DN100	MV300-100A	167
	DN150	MV300-150A	407
	DN200	MV300-200A	676
	DN250	MV300-250A	1160
	DN300	MV300-300A	1600
	DN350	MV300-350A	1600
	DN400	MV300-400A	3300
	DN450	MV300-450A	3300

Alle dimensioner kan også leveres til PN25 på forespørgsel.

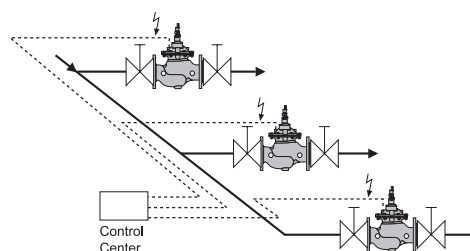

Eksempler på anvendelsesområder.

Pilotstyret reguleringsventil PS300 Pumpekontrolventil



MEDIE:	Vand
TEMPERATUR:	80 °C
MATERIALE:	SG-jern GGG50, epoxycoating
INDGANGSTRYK:	16 bar (25 bar på forespørgsel)
MIN. INDGANGSTRYK:	0,7 bar
MAGNETVENTIL:	24V NC, IP65 (230 V på forespørgsel)

Ventilen monteres på pumpens udløb. Ventilen sikrer dermed ledningsnettet mod trykstød, som kan opstå, når pumpen startes og stoppes.

VVS	MÅL	TYPE	KVS
	DN50	PS300-50A	43
	DN65	PS300-65A	43
	DN80	PS300-80A	103
	DN100	PS300-100A	167
	DN150	PS300-150A	407
	DN200	PS300-200A	676
	DN250	PS300-250A	1160
	DN300	PS300-300A	1600
	DN350	PS300-350A	1600
	DN400	PS300-400A	3300
	DN450	PS300-450A	3300

Alle dimensioner kan også leveres til PN25 på forespørgsel.

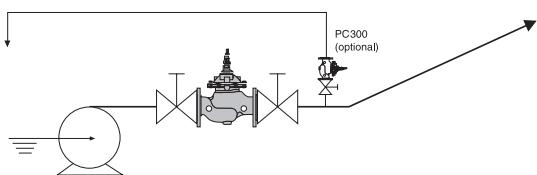

Eksempel på anvendelsesområde.

Pilotstyret reguleringsventil PC300 Trykstødsdæmpende ventil



MEDIE:	Vand
TEMPERATUR:	80 °C
MATERIALE:	SG-jern GGG50, epoxycoating
INDGANGSTRYK:	16 bar (25 bar på forespørgsel)
MIN. INDGANGSTRYK:	0,7 bar

Ventilen monteres på forgreningen på et T-rør for at forhindre negativt tryk og trykstød, som kan opstå på grund af strømafbud i lange rørledninger.

VVS	MÅL	TYPE	KVS
	DN65	PC300-65A	43
	DN80	PC300-80A	103
	DN100	PC300-100A	167
	DN150	PC300-150A	407
	DN200	PC300-200A	676
	DN250	PC300-250A	1160
	DN300	PC300-300A	1600
	DN350	PC300-350A	1600
	DN400	PC300-400A	3300
	DN450	PC300-450A	3300

Alle dimensioner kan også leveres til PN25 på forespørgsel.

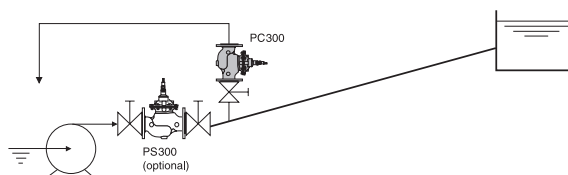

Eksempel på anvendelsesområde.

5

RADIATORVENTILER OG TERMOSTATER

Forbrugere i Danmark er i stigende grad optaget af energieffektive løsninger, der reducerer varmeforbrug og udgifter. Honeywells termostater er testet iht. TELL klassificeringen og certificeret i energiklasse A. Honeywell tilbyder flere varianter af termostater, som passer til alle radiatorventiler, med eller uden adapter. Derudover består programmet af elektroniske termostater med natsænkingsprogram. Et bredt udvalg af termostater til alle typer af installationer, og i forskelligt design.



Radiatorventiler VS-type



Vinkel



Lige



Omvendt vinkel



Omvendt vinkel højre

Radiatorventil med forindstilling til moderate vandmængder.

VENTILSERIE:	V2000VS
VENTILTYPE:	Radiatorventil
MATERIALER:	Hus af forniklet messing
SLAGLÆNGDE:	2,5 mm
MEDIE:	2 ... 130 °C vand eller vand/glykol
TRYKKLASSE:	PN10
KVS VÆRDI:	0,72
TILSLUTNING:	Indv. gevind på indløb, Union med udv. gevind på udløb.
MONTERING:	M30 x 1,5

VVS	MÅL	TYPE	VERSION
432384003	DN10	V2020EVS10	Vinkel
432384004	DN15	V2020EVS15	Vinkel
432384006	DN20	V2020EVS20	Vinkel
432383003	DN10	V2020DVS10	Lige
432383004	DN15	V2020DVS15	Lige
432383006	DN20	V2020DVS20	Lige
432385003	DN10	V2000AVS10	Omvendt vinkel
432385004	DN15	V2000AVS15	Omvendt vinkel
	DN10	V2000LVS10	Omvendt vinkel venstre
	DN15	V2000LVS15	Omvendt vinkel venstre
	DN10	V2000RVS10	Omvendt vinkel højre
	DN15	V2000RVS15	Omvendt vinkel højre

Aktuatorer



M4410E



M7410A

Aktuatoren kan nemt skrues på ventilen. Der er ikke behov for værktøj. Montering M30x1,5.

VVS	STYRE-SIGNAL	DRIFTSTID	SPINDEL-MOMENT	TYPE
	0...10 V 24 VAC	75 s	100N	M4410E1510
	1 m ledning til M4410			M44-MOD-1M/U
	3-pkt. 24 VAC Leveres med 0,9 m ledning	57 s	90N	M7410A1001

Aktuatorer, termiske



Aktuatoren kan nemt skrues og klipses på ventilen. Der er ikke behov for værktøj. Leveres med 1 m ledning. Montering M30x1,5.

VVS	STYRE-SIGNAL	DRIFTS-TID	SPINDEL-MOMENT	VENTILPOSITION (V2000/V2020) VED SPÆNDINGSLØS AKTUATOR	TYPE
	24 VAC, tænd/sluk	4 min.	90N	Åben	MT4-024-NO
	24 VAC, tænd/sluk	4 min.	90N	Lukket	MT4-024-NC
	230 VAC, tænd/sluk	4 min.	90N	Åben	MT4-230-NO
	230 VAC, tænd/sluk	4 min.	90N	Lukket	MT4-230-NC

Radiatorventiler FS-type, "Low Flow"



Vinkel



Lige



Omvendt vinkel



Omvendt vinkel højre

VENTILSERIE:	V2000FS
VENTILTYPE:	Radiatorventil
MATERIALER:	Hus af forniklet messing
SLAGLÆNGDE:	2,5 mm
MEDIE:	2 ... 130 °C vand eller vand/glykol
TRYKKLASSE:	PN10
KVS VÆRDI:	0,51
TILSLUTNING:	Indv. gevind på indløb, Union med udv. gevind på udløb.
MONTERING:	M30 x 1,5

Radiatorventil med forindstilling til små og moderate vandmængder.

VVS	MÅL	TYPE	VERSION
402381503	DN10	V2020EFS10	Vinkel
402381504	DN15	V2020EFS15	Vinkel
402380503	DN10	V2020DFS10	Lige
402380504	DN15	V2020DFS15	Lige
402385503	DN10	V2000AFS10	Omvendt vinkel
402385504	DN15	V2000AFS15	Omvendt vinkel
	DN15	V2000LFS15	Omvendt vinkel venstre
	DN15	V2000RFS15	Omvendt vinkel højre

Aktuatorer



M4410E



M7410A

Aktuatoren kan nemt skrues på ventilen. Der er ikke behov for værktøj. Montering M30x1,5.

VVS	STYRE-SIGNAL	DRIFTS-TID	SPINDEL-MOMENT	TYPE
	0...10 V 24 VAC	75 s	100N	M4410E1510
	1 m ledning til M4410			M44-MOD-1M/U
	3-pkt. 24 VAC Leveres med 0,9 m ledning	57 s	90N	M7410A1001

Aktuatorer, termiske



Aktuatoren kan nemt skrues og klipses på ventilen. Der er ikke behov for værktøj. Leveres med 1 m ledning. Montering M30 x 1,5.

VVS	STYRE-SIGNAL	DRIFTS-TID	SPINDEL-MOMENT	VENTILPOSITION (V2000/ V2020) VED SPÆNDINGSLØS AKTUATOR	TYPE
	24 VAC, tænd/sluk	4 min.	90N	Åben	MT4-024-NO
	24 VAC, tænd/sluk	4 min.	90N	Lukket	MT4-024-NC
	230 VAC, tænd/sluk	4 min.	90N	Åben	MT4-230-NO
	230 VAC, tænd/sluk	4 min.	90N	Lukket	MT4-230-NC

Tilbehør til Honeywells radiatorventiler V2000/V2020



VA2200D001



VA8201FV02



VA8200A001



VS1200VS01



VS1200FS01



TA1010DA01
Adapter for Danfoss RA-N

TILBEHØR TIL HONEYWELLS RADIATORVENTILER V2000/V2020

VVS	TYPE	FORM
	VA2200D001	Håndhjul for manuel temperaturjustering
402380900	VA8201FV02	Nøgle til forindstilling Passer til VS-, V-, FS- og FV-ventiler
	VA8200A001	Værktøj til udskiftning af ventilindsats under drift
	VS1200VS01	VS-type ventilindsats
	VS1200FS01	FS-type ventilindsats

Radiatortermostater



T1002W0



T3001W0/
T3001



T2001W0/
T2001



T2001W0DA/
T2001DA
M/DANFOSS
"SNAP" KOBLING



T4111



T4021

TILBEHØR TIL HONEYWELLS RADIATORVENTILER V2000/V2020

VVS	MONTERING	TEMP.ELEMENT	TEMP.OMRÅDE	TYPE
402376xxx	M30 x 1,5	voksfyldt	1-26	T1002W0
402376000	M30 x 1,5	væskefyldt	1-28	T3001W0
402376100	M30 x 1,5	væskefyldt	1-28	T2001W0
402376901	M30 x 1,5	væskefyldt	1-28	T2001W0DA
	M30 x 1,5	væskefyldt	6-26	T4111
	M30 x 1,5	væskefyldt	6-26	T4021
	M30 x 1,5	væskefyldt	6-26	T4321
	M30 x 1,5	væskefyldt	6-28	T3001
	M30 x 1,5	væskefyldt	6-28	T2001

Termostaterne er TELL A- og E215-certificerede

<http://www.tell-online.eu/en/default.aspx>

Elektronisk radiatortermostat



HR90

VVS	MONTERING	BESKRIVELSE	TYPE
402376890	M30 x 1,5	Elektronisk radiatortermostat med vip-bart lysdisplay. Inkl. dansk sprog. Termostaten har indbygget ugeprogram for komfortstyring og natsænkning. Leveres inkl. 2 stk. AA batterier og adapter til Danfoss RA radiatorventiler	HR90

Hærværks- og tyverisikrede termostathoveder



T100VM-101



T100VM-241

Et tyverisikret og ekstra kraftigt termostathoved i robust design, som passer godt til hærværksudsatte bygninger, f.eks. skoler, indkøbscentre og offentlige bygninger.

VVS	VENTIL-HUSSAMLING	TEMP. ELEMENT	BESKRIVELSE	TYPE
	M30 x 1,5	Voksfyldt	Skjult indstilling	T100VM-101
	M30 x 1,5	Voksfyldt	Tilgængelig indstilling	T100VM-241

Tilbehør til Honeywells hærværks- og tyverisikrede termostathoveder



WT100V



AS100VM



FS100V

VVS	BESKRIVELSE	TYPE
	Specialværktøj til afmontering af termostathoved	WT100V
	Låsering til T100VM-101 og T100VM-241, 5 stk. Denne skal anvendes, hvis termostathovedet har været afmonteret fra ventilen og skal sættes på igen	AS100VM
	Dæksel til justeringskrue, til T100VM-101. 5 stk.	FS100V

6

REGULERINGS- VENTILER OG AKTUATORER

Reguleringsventiler anvendes i installationer for at regulere og styre gennemstrømningen i et anlæg. Der findes mange varianter, men sædeventiler og kuglereguleringsventiler er de hyppigst anvendte. Samtlige ventiler kan suppleres med et stort udvalg af aktuatorer enten med 0-10V, 3-pkt. eller on/off styring.



2-vejs ventil, DN15-20 udv. gevind 2,5 mm slaglængde



VENTILSERIE:	V5832A4
VENTILTYPE:	2-vejs ventil
MATERIALER:	Hus af messing
PROCES FOR AT ÅBNE:	Spindel op
SLAGLÆNGDE:	2,5 mm
MEDIE:	2 ... 120 °C vand eller vand/glykol
TRYKKLASSE:	PN16
TILSLUTNING:	Udv. gevind, flad pakning
KARAKTERISTIK:	On/Off

Zoneventil, varmt eller koldt vand, vand/glykol.

VVS	MÅL	TYPE	KVS
	DN15	V5832A4008	1,6
	DN20	V5832A4016	2,5

TILBEHØR



VVS	MÅL	BESKRIVELSE	TYPE
	DN15	Unioner m. udvendigt gevind til DN15-ventil, rørstørrelse 3/8"	AC-15FT
	DN20	Unioner m. udvendigt gevind til DN20-ventil, rørstørrelse 1/2"	AC-20FT

Bestil 2 stk. til 2-vejs ventil.

AKTUATORER



M4410E

M7410A

Aktuatoren kan nemt skrues på ventilen. Der er ikke behov for værktøj.

VVS	STYRESIGNAL	DRIFTS-TID	SPINDEL-MOMENT	MANUEL BETJENING	TYPE
	0...10 V 24 VAC	75 s	100N	Nej	M4410E1510
	1 m ledning til M4410				M44-MOD-1M/U
	3-pkt. 24 VAC Leveres med 0,9 m ledning	57 s	90N	Nej	M7410A1001

AKTUATORER, TERMISKE



Aktuatoren kan nemt skrues og klipses på ventilen. Der er ikke behov for værktøj. Leveres med 1 m ledning.

VVS	STYRESIGNAL	DRIFTS-TID	SPINDEL-MOMENT	VENTILPOSITION (V5832A4) VED SPÆNDINGSLØS AKTUATOR	TYPE
	24 VAC, on/off	4 min.	90N	Åben	MT4-024-NO
	24 VAC, on/off	4 min.	90N	Lukket	MT4-024-NC
	230 VAC, on/off	4 min.	90N	Åben	MT4-230-NO
	230 VAC, on/off	4 min.	90N	Lukket	MT4-230-NC

2-vejs ventil, DN15-20 udv. gevind 6,5 mm slaglængde



VENTILSERIE:	V5832A1
VENTILTYPE:	2-vejs ventil
MATERIALER:	Hus af messing
PROCES FOR AT ÅBNE:	Spindel op
SLAGLÆNGDE:	6,5 mm
MEDIE:	2 ... 120 °C vand eller vand/glykol
TRYKKLASSE:	PN16
TILSLUTNING:	Udv. gevind, flad pakning
KARAKTERISTIK:	Procentuel

Zoneventil, varmt eller koldt vand, vand/glykol.

VVS	MÅL	TYPE	KVS
	DN15	V5832A1004	0,16
	DN15	V5832A1012	0,25
	DN15	V5832A1020	0,4
	DN15	V5832A1038	0,63
	DN15	V5832A1046	1
	DN15	V5832A1053	1,6
	DN20	V5832A1061	2,5
	DN20	V5832A1079	4

TILBEHØR



VVS	MÅL	BESKRIVELSE	TYPE
	DN15	Unions m. udvendigt gevind til DN15-ventil, rørstørrelse 3/8"	AC-15FT
	DN20	Unions m. udvendigt gevind til DN20-ventil, rørstørrelse 1/2"	AC-20FT

Bestil 2 stk. til 2-vejs ventil.

AKTUATORER



M7410A

Aktuatoren kan nemt skrues på ventilen. Der er ikke behov for værktøj. Leveres med 1,5 m ledning.

VVS	STYRESIGNAL	DRIFTS-TID	SPINDEL-MOMENT	MANUEL BETJENING	TYPE
	0/2...10V 24VAC	150 s	180N	Nej	M7410E1002
	3-pkt 230 VAC	150 s	180N	Ja	M6410L2023
	3-pkt 24 VAC	150 s	180N	Nej	M7410C1007

AKTUATORER, TERMISKE



Aktuatoren kan nemt skrues og klipses på ventilen. Der er ikke behov for værktøj. Leveres med 1 m ledning.

VVS	STYRESIGNAL	DRIFTS-TID	SPINDEL-MOMENT	VENTILPOSITION (V5832A4) VED SPÆNDINGSLØS AKTUATOR	TYPE
	24 VAC, on/off	6 min.	90N	Åben	MT8-024-NO
	24 VAC, on/off	6 min.	90N	Lukket	MT8-024-NC
	230 VAC, on/off	6,5 min.	90N	Åben	MT8-230-NO
	230 VAC, on/off	6,5 min.	90N	Lukket	MT8-230-NC

2-vejs ventil, DN15-50 indiv. gevind 20 mm slaglængde



VENTILSERIE:	V5011R
VENTILTYPE:	2-vejs blandeventil
MATERIALER:	Hus af messing
PROCES FOR AT ÅBNE:	Spindel op
SLAGLÆNGDE:	20 mm
MEDIE:	2 ... 170 °C vand eller vand/glykol
TRYKKLASSE:	PN16
TILSLUTNING:	Indvendigt gevind
KARAKTERISTIK:	Procentuel

Til varme, ventilation og aircondition, varmt eller koldt vand, vand/glykol.

VVS	MÅL	TYPE	KVS
	DN15	V5011R1026	1,6
	DN15	V5011R1034	2,5
	DN15	V5011R1042	4
	DN20	V5011R1059	6,3
	DN25	V5011R1067	10
	DN32	V5011R1075	16
	DN40	V5011R1083	25
	DN50	V5011R1091	40

RESERVEDELE

VVS	MÅL	TYPE
	DN15-50	Rep.sæt til spindelpakning. Spindel Ø10 mm
	DN15-40	Rep.sæt til spindelpakning. Spindel Ø6,35 mm

AKTUATORER



VVS	STYRESIGNAL	DRIFTSTID	SPINDEL-MOMENT	MANUEL BETJENING	TYPE
	0/2...10V 24VAC	1,0 min.	600N	Ja	ML7420A6009
	3-pkt 230 VAC	1,0 min.	600N	Ja	ML6420A3015
	3-pkt 24 VAC	1,0 min.	600N	Ja	ML6420A3007

3-vejs ventil, DN15-20 udv. gevind 2,5 mm slaglængde



VENTILSERIE:	V5833A4
VENTILTYPE:	3-vejs blandeventil
MATERIALER:	Hus af messing
PROCES FOR AT ÅBNE:	Spindel ned
SLAGLÆNGDE:	2,5 mm
MEDIE:	2 ... 120 °C vand eller vand/glykol
TRYKKLASSE:	PN16
TILSLUTNING:	Udv. gevind, flad pakning
KARAKTERISTIK:	On/Off

Zoneventil, varmt eller koldt vand, vand/glykol.

VVS	MÅL	TYPE	KVS
	DN15	V5833A4007	1,6
	DN20	V5833A4015	2,5

TILBEHØR



VVS	MÅL	BESKRIVELSE	TYPE
	DN15	Unioner m. udvendigt gevind til DN15-ventil, rørstørrelse 3/8"	AC-15FT
	DN20	Unioner m. udvendigt gevind til DN20-ventil, rørstørrelse 1/2"	AC-20FT

Bestil 3 stk. til 3-vejs ventil.

AKTUATORER



M4410E

M7410A

Aktuatoren kan nemt skrues på ventilen. Der er ikke behov for værktøj.

VVS	STYRESIGNAL	DRIFTS-TID	SPINDEL-MOMENT	MANUEL BETJENING	TYPE
	0...10 V 24 VAC	75 s	100N	Nej	M4410E1510
	1 m ledning til M4410				M44-MOD-1M/U
	3-pkt 24 VAC Leveres med 0,9 m ledning	57 s	90N	Nej	M7410A1001

AKTUATORER, TERMISKE



Aktuatoren kan nemt skrues og klipses på ventilen. Der er ikke behov for værktøj. Leveres med 1 m ledning.

NRF	STYRESIGNAL	DRIFTS-TID	SPINDEL-MOMENT	VENTILPOSITION (V5833A4) VED SPÆNDINGSLØS AKTUATOR	TYPE
	24 VAC, tænd/sluk	4 min.	90N	Lukket A-løb	MT4-024-NO
	24 VAC, tænd/sluk	4 min.	90N	Åbent A-løb	MT4-024-NC
	230 VAC, tænd/sluk	4 min.	90N	Lukket A-løb	MT4-230-NO
	230 VAC, tænd/sluk	4 min.	90N	Åbent A-løb	MT4-230-NC

3-vejs ventil, DN15-20 udv. gevind 6,5 mm slaglængde



VENTILSERIE:	V5833A1
VENTILTYPE:	3-vejs blandeventil
MATERIALER:	Hus af messing
PROCES FOR AT ÅBNE:	Spindel ned
SLAGLÆNGDE:	6,5 mm
MEDIE:	2 ... 120 °C vand eller vand/glykol
TRYKKLASSE:	PN16
TILSLUTNING:	Udv. gevind, flad pakning
KARAKTERISTIK:	Procentuel

Zoneventil, varmt eller koldt vand, vand/glykol.

VVS	MÅL	TYPE	KVS
	DN15	V5833A1003	0,25
	DN15	V5833A1011	0,4
	DN15	V5833A1029	0,63
	DN15	V5833A1037	1
	DN15	V5833A1045	1,6
	DN20	V5833A1052	2,5
	DN20	V5833A1060	4

TILBEHØR



VVS	MÅL	BESKRIVELSE	TYPE
	DN15	Unioner m. udvendigt gevind til DN15-ventil, rørstørrelse 3/8"	AC-15FT
	DN20	Unioner m. udvendigt gevind til DN20-ventil, rørstørrelse 1/2"	AC-20FT

Bestil 3 stk. til 3-vejs ventil.

AKTUATORER



M7410A

Aktuatoren kan nemt skrues på ventilen. Der er ikke behov for værktøj. Leveres med 1,5 m ledning

VVS	STYRESIGNAL	DRIFTS-TID	SPINDEL-MOMENT	MANUEL BETJENING	TYPE
	0/2...10V 24VAC	150 s	180N	Nej	M7410E1002
	3-pkt 230 VAC	150 s	180N	Ja	M6410L2023
	3-pkt 24 VAC	150 s	180N	Nej	M7410C1007

AKTUATORER, TERMISKE



Aktuatoren kan nemt skrues og klipses på ventilen. Der er ikke behov for værktøj. Leveres med 1 m ledning.

VVS	STYRESIGNAL	DRIFTS-TID	SPINDEL-MOMENT	VENTILPOSITION (V5833A1) VED SPÆNDINGSLØS AKTUATOR	TYPE
	24 VAC, on/off	6 min.	90N	Lukket A-løb	MT8-024-NO
	24 VAC, on/off	6 min.	90N	Åbent A-løb	MT8-024-NC
	230 VAC, on/off	6,5 min.	90N	Lukket A-løb	MT8-230-NO
	230 VAC, on/off	6,5 min.	90N	Åbent A-løb	MT8-230-NC

3-vejs ventil, DN15-50 indiv. gevind 20 mm slaglængde



VENTILSERIE:	V5013R
VENTILTYPE:	3-vejs blandeventil
MATERIALER:	Hus af messing
PROCES FOR AT ÅBNE:	Spindel ned
SLAGLÆNGDE:	20 mm
MEDIE:	2 ... 170 °C vand eller vand/glykol
TRYKKLASSE:	PN16
TILSLUTNING:	Indvendigt gevind
KARAKTERISTIK:	Procentuel

Zoneventil, varmt eller koldt vand, vand/glykol.

VVS	MÅL	TYPE	KVS
8524049	DN15	V5013R1032	2,5
8524051	DN15	V5013R1040	4
8524052	DN20	V5013R1057	6,3
8524054	DN25	V5013R1065	10
8524056	DN32	V5013R1073	16
8524058	DN40	V5013R1081	25
8524059	DN50	V5013R1099	40

RESERVEDELE

VVS	MÅL	BESKRIVELSE	TYPE
	DN15-50	Rep.sæt til spindelpakning. Spindel Ø10 mm	R43176754002
	DN15-40	Rep.sæt til spindelpakning. Spindel Ø6,35 mm	R43176754001

AKTUATORER



VVS	STYRESIGNAL	DRIFTSTID	SPINDEL- KRAFT	MANUEL BETJENING	TYPE
	0/2...10V 24VAC	1,0 min.	600N	Ja	ML7420A6009
	3-pkt. 230 VAC	1,0 min.	600N	Ja	ML6420A3015
	3-pkt. 24 VAC	1,0 min.	600N	Ja	ML6420A3007

3-vejs ventil, DN 50-80 flange 20 mm slaglængde



VENTILSERIE:	V5329A
VENTILTYPE:	3-vejs blendeventil
MATERIALER:	Hus af støbejern GG25
PROCES FOR AT ÅBNE:	Spindel ned
SLAGLÆNGDE:	20 mm
MEDIE:	2 ... 170 °C vand eller vand/glykol
TRYKKLASSE:	PN16
TILSLUTNING:	Flange, ISO7005
KARAKTERISTIK:	Procentuel

Til varme, ventilation og aircondition, varmt eller koldt vand, vand/glykol.

VVS	MÅL	TYPE	KVS
	DN50	V5329A1061	40
	DN65	V5329A1079	63
	DN80	V5329A1087	100

RESERVEDELE

VVS	MÅL	BESKRIVELSE	TYPE
	DN15-32	Rep.sæt til spindelpakning. Spindel Ø6,35 mm	R43176754001
	DN40-80	Rep.sæt til spindelpakning. Spindel Ø10 mm	R43176754002

AKTUATORER



VVS	STYRESIGNAL	DRIFTSTID	KARAKTERISTIK	MANUEL BETJENING	TYPE
	0/2...10V 24VAC	1,0 min.	600N	Ja	ML7420A6009
	3-pkt. 230 VAC	1,0 min.	600N	Ja	ML6420A3015
	3-pkt. 24 VAC	1,0 min.	600N	Ja	ML6420A3007

3-vejs ventil, DN 100-150 flange 38 mm slaglængde



VENTILSERIE:	V5050A
VENTILTYPE:	3-vejs blendeventil
MATERIALER:	Hus af støbejern GG25
PROCES FOR AT ÅBNE:	Spindel ned
SLAGLÆNGDE:	38 mm
MEDIE:	2 ... 220 °C vand eller vand/glykol
TRYKKLASSE:	PN16
TILSLUTNING:	Flange, ISO7005
KARAKTERISTIK:	Lineær

Til varme, ventilation og aircondition, varmt eller koldt vand, vand/glykol.

VVS	MÅL	TYPE	KVS
	DN100	V5050A1090	160
	DN125	V5050A1108	250
	DN150	V5050A1116	360

RESERVEDELE

VVS	MÅL	BESKRIVELSE	TYPE
	DN100-150	Rep.sæt til spindelpakning. Spindel Ø16 mm	R43176755005

AKTUATORER



VVS	STYRESIGNAL	DRIFTSTID	KARAKTERISTIK	MANUEL BETJENING	TYPE
	0/2...10V 24VAC	3,5 min.	1800N	Ja	ML7421B3003
	3-pkt. 230 VAC	3,5 min.	1800N	Ja	ML6421B3012
	3-pkt. 24 VAC	3,5 min.	1800N	Ja	ML6421B3004

2-vejs kuglereguleringsventil, DN 15-32 udv. gevind



VENTILSERIE:	VBG2
VENTILTYPE:	2-vejs
MATERIALER:	Hus i messing
ROTATIONSVINKEL:	90°
MEDIE:	5 ... 120 °C vand eller vand/glykol
TRYKKLASSE:	PN25
TILSLUTNING:	Udvendigt gevind, flad pakning
KARAKTERISTIK:	Procentuel

Til varme, ventilation og aircondition, varmt eller koldt vand, vand/glykol.

VVS	MÅL	TYPE	KVS
	DN15	VBG2-15-0.25	0,25
	DN15	VBG2-15-0.4	0,4
	DN15	VBG2-15-0.63	0,63
	DN15	VBG2-15-1	1
	DN15	VBG2-15-1.6	1,6
	DN15	VBG2-15-2.5	2,5
	DN15	VBG2-15-4	4
	DN15	VBG2-15-6.3	6,3
	DN20	VBG2-20-4	4
	DN20	VBG2-20-6.3	6,3
	DN20	VBG2-20-8.6	8,6
	DN25	VBG2-25-6.3	6,3
	DN25	VBG2-25-10	10
	DN25	VBG2-25-16	16
	DN25	VBG2-25-25	25
	DN32	VBG2-32-16	16
	DN32	VBG2-32-25	25

TILBEHØR



VVS	MÅL	BESKRIVELSE	TYPE
	DN15	Unioner m. indvendigt gevind til DN15-ventil, rørstørrelse Rp 1/2"	AC-15TF-1
	DN20	Unioner m. indvendigt gevind til DN20-ventil, rørstørrelse Rp 3/4"	AC-20TF-1
	DN25	Unioner m. indvendigt gevind til DN25-ventil, rørstørrelse Rp 1"	AC-25TF-1
	DN32	Unioner m. indvendigt gevind til DN32-ventil, rørstørrelse Rp 1 1/4"	AC-32TF-1

Bestil 2 stk. til 2-vejs ventil.

AKTUATORER



Aktuatoren kan nemt klikkes på ventilen. Der er ikke behov for værktøj. Leveres med 1,5 m ledning.

VVS	STYRESIGNAL	DRIFTSTID	MOMENT	MANUEL BETJENING	TYPE
	0/2...10 V 24 VAC/DC	90 sek.	3 Nm	Ja	MVN713A1500
	2-pkt. 230 VAC	108 sek.	3 Nm	Ja	MVN663A1500
	2-pkt. 24 VAC	108 sek.	3 Nm	Ja	MVN613A1500

3-vejs kuglereguleringsventil, DN 15-32 udv. gevind



VENTILSERIE:	VBG3
VENTILTYPE:	3-vejs blande-/fordelingsventil
MATERIALER:	Hus i messing
ROTATIONSVINKEL:	90°
MEDIE:	5 ... 120 °C vand eller vand/glykol
TRYKKLASSE:	PN25
TILSLUTNING:	Udvendigt gevind, flad pakning
KARAKTERISTIK:	Procentuel

Til varme, ventilation og aircondition, varmt eller koldt vand, vand/glykol.

VVS	MÅL	TYPE	KVS
	DN15	VBG3-15-0.63	0,63
	DN15	VBG3-15-1	1
	DN15	VBG3-15-1.6	1,6
	DN15	VBG3-15-2.5	2,5
	DN15	VBG3-15-4	4
	DN15	VBG3-15-6.3	6,3
	DN20	VBG3-20-4	4
	DN20	VBG3-20-6.3	6,3
	DN20	VBG3-20-8.6	8,6
	DN25	VBG3-25-6.3	6,3
	DN25	VBG3-25-10	10
	DN25	VBG3-25-16	16
	DN32	VBG3-32-16	16
	DN32	VBG3-32-25	25

TILBEHØR



VVS	MÅL	BESKRIVELSE	TYPE
	DN15	Unions m. indvendigt gevind til DN15-ventil, rørstørrelse Rp 1/2"	AC-15TF-1
	DN20	Unions m. indvendigt gevind til DN20-ventil, rørstørrelse Rp 3/4"	AC-20TF-1
	DN25	Unions m. indvendigt gevind til DN25-ventil, rørstørrelse Rp 1"	AC-25TF-1
	DN32	Unions m. indvendigt gevind til DN32-ventil, rørstørrelse Rp 1 1/4"	AC-32TF-1

Bestil 3 stk. til 3-vejs ventil.

AKTUATORER



Aktuatoren kan nemt klikkes på ventilen. Der er ikke behov for værktøj. Leveres med 1,5 m ledning.

VVS	STYRESIGNAL	DRIFTSTID	MOMENT	MANUEL BETJENING	TYPE
	0/2...10 V 24 VAC/DC	90 sek.	3 Nm	Ja	MVN713A1500
	2-pkt. 230 VAC	108 sek.	3 Nm	Ja	MVN663A1500
	2-pkt. 24 VAC	108 sek.	3 Nm	Ja	MVN613A1500

3-vejs ventil, DN15-32 gevind 2 mm slaglængde



B-model



C-model

VENTILSERIE:	V135
VENTILTYPE:	3-vejs blande-/fordelingsventil
MATERIALER:	Ventilhus i rødgods
PROCES FOR AT ÅBNE:	Spindel op
SLAGLÆNGDE:	2 mm
MEDIE:	2 ... 120 °C vand eller vand/glykol
TRYKKLASSE:	PN16
TILSLUTNING:	B-model: indvendigt gevind C-model: Unioner m. udvendigt gevind (medfølger)
KARAKTERISTIK:	Lineær

V135 er en 3-vejs blande- eller fordelingsventil til varmeanlæg. Passer sammen med T100R-termostater til varmtvandsregulering, fx til regulering af gulvvarme.

VVS	MÅL	TYPE	KVS
	DN15	V135-1/2B	2,8
	DN20	V135-3/4B	3,2
	DN25	V135-1B	5
	DN32	V135-11/4B	5
	DN15	V135-1/2C	2,8
	DN20	V135-3/4C	3,2
	DN25	V135-1C	5
	DN32	V135-11/4C	5

RESERVEDELE

VVS	MÅL	BESKRIVELSE	TYPE
	DN15-20	Ventilindsats til V135-1/2 og V135-3/4	V135A-1/2VE
	DN25-32	Ventilindsats til V135-1 og V135-11/4	V135A-1VE

TERMOSTAT MED FJERNFØLER



T100R

T100RS

Termostathovedet kan nemt skrues på ventilen. Der er ikke behov for værktøj.

VVS	SKALA	SENSORTYPE	TYPE
	0...12 (10...50 °C)	Sensor m. dyrkrørslomme	T100R-AA
	0...12 (30...70 °C)	Sensor m. dyrkrørslomme	T100R-AB
	0...12 (10...50 °C)	Sensor direkte i vand	T100RS-DA
	0...12 (30...70 °C)	Sensor direkte i vand	T100RS-DB
	0...12 (10...50 °C)	Strap on-sensor	T100R1004
	0...12 (30...70 °C)	Strap on-sensor	T100R1012

AKTUATORER, TERMISKE



Aktuatoren kan nemt skrues og klipses på ventilen. Der er ikke behov for værktøj. Leveres med 1 m ledning.

VVS	STYRESIGNAL	DRIFTS-TID	SPINDEL-KRAFT	VENTILPOSITION (V5833A1) VED SPÆNDINGSLØS AKTUATOR	TYPE
	24 VAC, on/off	4 min.	90N	Åbent A-løb	MT4-024-NO
	24 VAC, on/off	4 min.	90N	Lukket A-løb	MT4-024-NC
	230 VAC, on/off	4 min.	90N	Åbent A-løb	MT4-230-NO
	230 VAC, on/off	4 min.	90N	Lukket A-løb	MT4-230-NC

2- og 3-vejs zoneventiler

Honeywells VC-serie med balancerede 2- og 3-vejs ventiler anvendes til on/off styring og som on/off fordelerventil i vandbårnevarme og/eller kølesystemer. VC-serien består af ventiler og aktuatorer med hurtigkobling samt udskiftelige ventilindsatse.



VCZA

VCZM

VENTILSERIE:	VC
VENTILTYP:	2-vejs og 3-vejs
MATERIALER:	Ventilhuset er lavet af rødgods
PROCES FOR AT ÅBNE:	Spindel ned
MEDIE:	1 ... 95 °C vand eller vand/glykol
TRYKKLASSE:	PN20
INDSTILLINGER:	On/Off

VVS	TILSLUTNING	2- ELLER 3-VEJS	TYPE	KVS
	½" lodning	2-vejs	VCZAA6000/U	3,0
	½" indv. gevind	2-vejs	VCZAF6000/U	3,0
	22 mm klemring	2-vejs	VCZAG6000/U	5,3
	¾" udv. gevind	2-vejs	VCZAH6000/U	5,3
	¾" indv. gevind	2-vejs	VCZAJ6000/U	5,3
	¾" lodning	2-vejs	VCZAM6000/U	5,0
	28 mm klemring	2-vejs	VCZAN6000/U	6,0
	1" indv. gevind	2-vejs	VCZAP6000/U	6,0
	1" udv. gevind	2-vejs	VCZAQ6000/U	6,0
	1" lodning	2-vejs	VCZAS6000/U	6,0
	½" lodning	3-vejs	VCZMA6000/U	3,6
	½" indv. gevind	3-vejs	VCZME6000/U	3,4
	22 mm klemring	3-vejs	VCZMF6000/U	7,1
	¾" udv. gevind	3-vejs	VCZMG6000/U	6,9
	¾" indv. gevind	3-vejs	VCZMH6000/U	7,0
	¾" lodning	3-vejs	VCZML6000/U	6,4
	28 mm klemring	3-vejs	VCZMM6000/U	7,7
	1" indv. gevind	3-vejs	VCZMP6000/U	7,7
	1" udv. gevind	3-vejs	VCZMQ6000/U	7,7
	1" lodning	3-vejs	VCZMS6000/U	7,7

22 mm og 28 mm versionerne leveres med klemringe og møtrikker.

RESERVEDELE



Ventilindsats

 Kabel
m. Molex-stik

VVS	BESKRIVELSE	TYPE
	Ventilindsats til 2-vejs ventil, leveres med værktøj	VCZZ1000/U
	Ventilindsats til 3-vejs ventil, leveres med værktøj	VCZZ6000/U
	3-lederkabel med Molex™-stik, 1 m	40007035-005/U

AKTUATORER



VVS	STYRESIGNAL	EKSTRA ENDESTOP-AFBRYDER	TILSLUTNING	TYPE
	230 V 2-pkt. (SPST)	Nej	Med Molex™-stik	VC4012ZZ00/U
	230 V 2-pkt. (SPST)	Nej	Med 1 m ledning	VC4013ZZ00/U
	230 V 2-pkt. (SPST)	SPDT, skiftekontakt	Med Molex™-stik	VC4612ZZ00/U
	230 V 2-pkt. (SPST)	SPDT, skiftekontakt	Med 1 m ledning	VC4613ZZ00/U
	230 V 3-pkt. (SPDT)	Nej	Med Molex™-stik	VC6012ZZ00/U
	230 V 3-pkt. (SPDT)	Nej	Med 1 m ledning	VC6013ZZ00/U
	230 V 3-pkt. (SPDT)	SPDT, skiftekontakt	Med Molex™-stik	VC6612ZZ00/U
	230 V 3-pkt. (SPDT)	SPDT, skiftekontakt	Med 1 m ledning	VC6613ZZ00/U

Andre aktuatorer kan leveres på forespørgsel.



7

TERMOSTATISKE BLANDEVENTILER

Termostatiske blandeventiler mixer både koldt og varmt vand og leverer den indstillede temperatur med stor nøjagtighed. Anvendelsesområdet er bl.a. bruseanlæg eller andre installationer, hvor der er behov for at opretholde en jævn og stabil vandtemperatur. Kan også anvendes i varmeanlæg til f.eks. temperaturbegrænsning i gulvvarmeanlæg.

Termostatisk blandeventil, 1/2"



VENTILSERIE:	TM50
VENTILTYPE:	3-vejs termostatisk blandeventil
MATERIALE:	Afzinkningsfri messing
MEDIE:	Vand, maks. 90 °C
JUSTERBAR TEMPERATUR:	30...60 °C
TILSLUTNING:	Udvendigt gevind

VENTILEN HAR FLERE ANVENDELSESOMRÅDER:

- Levering af varmt brugsvand til eksempelvis bruseanlæg, lejligheder eller hotelværelser, hvor man ønsker at kunne kontrollere vandtemperaturen.
- I varmekredse med flere varmekilder.
- I gulvvarmeanlæg, hvor man ønsker at begrænse returvandstemperaturen.

VVS	MÅL	BESKRIVELSE	TYPE
	1/2"	Unioner m. udvendigt gevind (medfølger)	TM50-1/2A
	1/2"	Uden Unioner	TM50-1/2E
	1/2"	Med indbygget kontraventil på indløbene	TM50-1/2ERV

TILBEHØR



VVS	BESKRIVELSE	TYPE
	Kontraventil til eftermontering	KB191-3/4
	Unionsæt i messing, udv. gevind, 2 stk.	VST06-1/2A

Termostatisk blandeventil, 3/4"



VENTILSERIE:	TM200
VENTILTYPE:	3-vejs termostatisk blandeventil
MATERIALE:	Afzinkningsfri messing
MEDIE:	Vand, maks. 90 °C
JUSTERBAR TEMPERATUR:	30...60 °C
TILSLUTNING:	Udvendigt gevind

VENTILEN HAR FLERE ANVENDELSESOMRÅDER:

- Levering af varmt brugsvand til eksempelvis bruseanlæg, lejligheder eller hotelværelser, hvor man ønsker at kunne kontrollere vandtemperaturen.
- I varmekredse med flere varmekilder.
- I gulvvarmeanlæg, hvor man ønsker at begrænse returvandstemperaturen.

VVS	MÅL	BESKRIVELSE	TYPE
	3/4"	Unioner m. udv. gevind	TM200-3/4A

TILBEHØR



VVS	BESKRIVELSE	TYPE
	Kontraventil til eftermontering	KB191-3/4
	Ventildel med termoelement	TM200A-30/60



Termostatisk blandeventil, 1/2"-2" med unioner



VENTILSERIE:	TM3400
VENTILTYPE:	3/4-vejs termostatisk blandeventil
MATERIALE:	Rødgods
MEDIE:	Vand, maks. 90 °C
JUSTERBAR TEMPERATUR:	45...65 °C, forindstillet til 55 °C
TILSLUTNING:	Unioner med indvendigt gevind

Almindelige termostatiske blandeventiler anvendes i varmtvands- eller centralvarmesystemer.

VVS	MÅL	TYPE
	1/2"	TM3400.916
	3/4"	TM3400.926
	1"	TM3400.936
	1 1/4"	TM3400.946
	1 1/2"	TM3400.956
	2	TM3400.966

Termostatisk blandeventil, DN65-80 flange



VENTILSERIE:	TM3410
VENTILTYPE:	3/4-vejs termostatisk blandeventil
MATERIALE:	Rødgods
MEDIE:	Vand, maks. 90 °C
JUSTERBAR TEMPERATUR:	45...65 °C, forindstillet til 55 °C
TILSLUTNING:	Flange

Almindelige termostatiske blandeventiler anvendes i varmtvands- eller centralvarmesystemer.

VVS	MÅL	TYPE
	DN65	TM3410.608
	DN80	TM3410.808

8

SEPARATORER OG FILTRE TIL VARMEANLÆG

Det er vigtigt at fjerne luft og partikler i et lukket varmeanlæg for at undgå dårlig regulering og skader på installationen. Honeywells automatiske udluftere leveres i små dimensioner og er godkendt til brug med både vand og vand/glykol-blanding iht. VDI 2035. Nyheden MHF49-magnetfilter anvendes til små lukkede varmeanlæg.



Luftudskiller til varmeanlæg



VENTILSERIE:	E121
MEDIE:	Maks. 110 °C vand eller vand/glykol
MATERIALE:	Hus og låg er lavet af messing, svømmer-ventilen er af plast
FILTERTYPE:	Luftudskiller
TRYKKLASSE:	PN10

VVS	MÅL	ANTAL I PAKKEN	TYPE
	R 3/8	12	E121-3/8A
	R 1/2	12	E121-1/2A

TILBEHØR OG RESERVEDELE



VVS	BESKRIVELSE	ANTAL I PAKKEN	TYPE
	Lukkeventil til E121-3/8A	12	Z121-3/8
	Lukkeventil til E121-1/2A	12	Z121-1/2
	Reservesvømmerventil med låg til E121	12	X121-AA

Luftudskiller til varmeanlæg med afspærringsfunktion



VENTILSERIE:	EA122
MEDIE:	Maks. 110 °C vand eller vand/glykol
MATERIALE:	Hus, låg og svømmerventil af plast, samlingen er af messing.
FILTERTYPE:	Luftudskiller
TRYKKLASSE:	PN6

EA122 har integreret afspærringsfunktion.

VVS	MÅL	ANTAL I PAKKEN	TYPE
447106003	R 1/8 og R 3/8	1	EA122-AA
	R 1/4 og R 3/8	1	EA122-BA

RESERVEDELE

VVS	BESKRIVELSE	ANTAL I PAKKEN	TYPE
	Reservesvømmerventil med låg til EA122	1	0900577
	Lækagestop-pakning til EA122	5	0900761

Luft- og slamudskiller til varmeanlæg



VENTILSERIE:	HF49
MEDIE:	Vand, maks. 90 °C
MATERIALE:	Filterhus i afzinkningsfri messing
VANDMÆNGDE:	3600 kg/t
FILTERTYPE:	Luft og slamudskiller
INDGANGSTRYK:	10 bar
MONTERING:	Horisontalt eller vertikalt

VVS	MÅL	KVS	TYPE
	DN25	7,8	HF49-1A

TILBEHØR OG RESERVEDELE



VVS	BESKRIVELSE	TYPE
	Fosfatfilterindsats. Beskytter varmeanlægget mod korrosion. Anvendes kun i varmeanlæg uden komponenter i aluminium	PE49
	Reserveudlufferindsats	EE49
	Reservekugleventil	KH49

Magnetisk filter til varmeanlæg



VENTILSERIE:	MHF49
MEDIE:	5...90 °C vand eller vand/glykol
MATERIALE:	Filterindsats i rustfrit stål, filterhus i polyamid og glasfiberforstærket polyamid
INDBYGGET FILTER:	100 micron
FILTERTYPE:	Magnetisk (11.000 Gauss)
INDGANGSTRYK:	6 bar
MONTERING:	Horisontalt eller vertikalt

VVS	BESKRIVELSE	KVS	TYPE
	22 mm klemring + 7/8" ODF	6,5	MHF49-22A
	28 mm klemring + 1 1/8" ODF	7	MHF49-28A

TILBEHØR



VVS	BESKRIVELSE	TYPE
	Isolationsskal	MHF49-IS

9

STRENG- REGULERINGS- VENTILER

Dynamiske og statiske strengreguleringsventiler og trykdifferensregulatorer anvendes i varme- og køleanlæg for at sikre at hver enkelt del af installationen får tilført den dimensionerede vandmængde, uafhængigt af variationer i tryk o.lign. Et indreguleret anlæg er langt mere energieffektivt og støjsvagt. Honeywell er en førende producent af reguleringsventiler og tilbyder både statiske og automatiske reguleringsventiler samt konstant flow og trykuafhængig regulering med aktuatorer.



Reguleringsventil, statisk Kombi-2-plus Blå



V5032B



V5032BLF

(Low flow)

VENTILSERIE:	V5032B og V5032BLF
VENTILTYPE:	Statisk tryk
MATERIALER V5032B:	Ventilhus i afzinkningsfri messing
MÅLEMULIGHED:	Ja
FORINDSTILLING:	Ja
MEDIE:	-20...30 °C vand eller vand/glykol
TRYKKLASSE:	PN16
TILSLUTNINGER:	Indvendigt genvind

V5032B Kombi-2-plus Blå er en justeringsventil til montering i returledningen med ekstra funktioner: lukkeventil, aftapning og påfyldning.

VVS	MÅL	KVS	TYPE
	DN15	0,43	V5032Y0015BLF (low flow)
407085004	DN15	2,6	V5032Y0015B
407085006	DN20	6,5	V5032Y0020B
407085008	DN25	6,6	V5032Y0025B
407085010	DN32	21,9	V5032Y0032B
407085011	DN40	21,4	V5032Y0040B
407085012	DN50	41,5	V5032Y0050B
407085013	DN65	45,3	V5032Y0065B
407085014	DN80	73,0	V5032Y0080B

Differenstrykregulator Kombi-Auto

VENTILSERIE:	V5001P / V5001PF
VENTILTYPE:	Differenstrykregulator
MATERIALER V5001P:	Ventilhus i afzinkningsfri messing, håndhjul i blå plast
MATERIALER V5001PF:	Støbejern, pulverlakeret (blå)
MÅLEMULIGHED:	Ja
FORINDSTILLING:	Ja
MEDIE:	-20 ... 130 °C vand eller vand/glykol
TRYKKLASSE:	PN16
TILKOBLING V5001P:	Indvendigt gevind DN15-DN50
TILKOBLING V5001PF:	Flange DN65-DN100



Lukkeventil Kombi-S/Kombi-F

VENTILSERIE:	V5001S / V6000D
VENTILTYPE:	Lukkeventil
MATERIALER V5001PF:	Ventilhus i afzinkningsfri messing, håndhjul i rød plast
MATERIALER V6000D:	Støbejern, pulverlakeret (blå)
MÅLEMULIGHED:	Ja
FORINDSTILLING:	Ja
MEDIE:	-20 ... 130 °C vand eller vand/glykol ... 120 °C til V6000D)
TRYKKLASSE:	PN16
TILKOBLING V5001PF:	Flange DN65-DN100
TILKOBLING V6000D:	Indvendigt gevind DN15-DN50

Kombi-Auto er en differenstrykregulator til montering i returledningen. I kombination med V5001S Kombi-S eller V6000D Kombi-F vil den automatisk regulere differenstrykket til den indstillede værdi.

Kombi-S lukkeventil monteres i fremløbet, som en partnerventil til Kombi-Auto.

VVS	MÅL	INDSTILLINGS-OMRÅDE	KVS	MINIMUM-MÆNGDE (QI) L/T	MAKSIMUM-MÆNGDE (QS) L/T	TYPE
406586004	DN15	5...35 kpa	4,1	40	1700	V5001PY1015
406586006	DN20	5...35 kpa	7,5	60	2600	V5001PY1020
406586008	DN25	5...35 kpa	8,7	100	3000	V5001PY1025
406586010	DN32	5...35 kpa	17,6	150	6500	V5001PY1032
406586011	DN40	5...35 kpa	24,5	200	9000	V5001PY1040
406586012	DN50	5...35 kpa	30,0	450	19000	V5001PY1050

VVS	MÅL	KVS	TYPE
406587004	DN15	5,3	V5001SY2015
406587006	DN20	9,0	V5001SY2020
406587008	DN25	13,5	V5001SY2025
406587010	DN32	22,7	V5001SY2032
406587011	DN40	36,8	V5001SY2040
406587012	DN50	51,6	V5001SY2050
	DN65	74,4	V6000D0065A
	DN80	111	V6000D0080A
	DN100	165	V6000D00100A

VVS	MÅL	INDSTILLINGS-OMRÅDE	KVS	MINIMUM-MÆNGDE (QI) L/T	MAKSIMUM-MÆNGDE (QS) L/T	TYPE
	DN15	30...60 kpa	4,1	50	1900	V5001PY2015
	DN20	30...60 kpa	7,5	50	3000	V5001PY2020
	DN25	30...60 kpa	8,7	100	3500	V5001PY2025
	DN32	30...60 kpa	17,6	200	10000	V5001PY2032
	DN40	30...60 kpa	24,5	250	13000	V5001PY2040
	DN50	30...60 kpa	30,0	500	20000	V5001PY2050



VVS	MÅL	INDSTILLINGS-OMRÅDE	KVS	MINIMUM-MÆNGDE (QI) L/T	MAKSIMUM-MÆNGDE (QS) L/T	TYPE
	DN65	20...100 kpa	52	600	20000	V5001PF1065
	DN80	20...100 kpa	75	600	30000	V5001PF1080
	DN100	20...100 kpa	896	1100	35000	V5001PF10100

VVS	MÅL	INDSTILLINGS-OMRÅDE	KVS	MINIMUM-MÆNGDE (QI) L/T	MAKSIMUM-MÆNGDE (QS) L/T	TYPE
	DN65	40...200 kpa	52	750	30000	V5001PF2065
	DN80	40...200 kpa	75	750	40000	V5001PF2080
	DN100	40...200 kpa	896	2000	60000	V5001PF20100

TILBEHØR TIL REGULERINGS- VENTILER



Måleværktøj



Målenipler



Måleadapter

NRF	BESKRIVELSE	TYPE
	BasicMes-2 håndholdt måleinstrument. Leveres med kuffert og tilbehør. Til alle mål.	VM242A0101
	Reservemålenipler, 2 stk.	VS2600C001
	Måleadapter (2 stk.). Skal anvendes ved brug af TA-måleværktøj.	VA3600C001



Honeywell
W I R E L E S S

20.0°C

10

VARMESTYRING

Med Evohome har du kontrollen. Evohome har indbygget wi-fi og tilsluttes nemt til dit trådløse netværk derhjemme. Komforttemperatur og natsænkning indstilles enkelt på den centrale styreenhed eller via app. Systemet kan både styre radiatorer og gulvvarme, og du har fuld kontrol over temperaturen og komforten i hjemmet, samtidig med at du reducerer energiudgifterne.

Evohome



EVOHOME-BETJENINGSENHED MED WI-FI



HR92 ELEKTRONISK RADIATORTERMOSTAT



T87RF DEN RUNDE RUMTERMOSTAT



ATF800
Leveres med standard EU-stik



HCE80



HCS80



MT4-230-NC



HRA80



BDR91A1000



R6660D1009



HM80



RGF100

Via den moderne farveskærm med touchfunktion kan man betjene 12 forskellige zoner med separate tidsindstillinger for temperaturstyring. Hver zone har et syvdages kalenderprogram med en række muligheder for enkel overstyring, som gør systemet nemt og hurtigt at betjene. Farveskærmen, selve betjeningsenheden, er en del af Evohome rumkontrollsystemet og benytter den anerkendte trådløse RF-teknologi (868 MHz).

Evohome styringsenheden har indbygget WiFi, som giver adgang til systemet via Android- og Apple-smartphones.

Et betjeningsystem til radiatorer, gulvvarme, zoner og blandeventiler eller en blanding af opvarmningstyper i boliger eller kontorer med valgfri kontrol af varmtvandsbeholdere, varmepumper og varmt vand.

Tag kontrollen over varmen i dit hjem:
getconnected.honeywell.com

VVS	BESKRIVELSE	TYPE
	Evohome central styringsenhed med Wi-Fi	ATC928G3000
	Bordoplader til Evohome central styringsenhed med Wi-Fi	ATF800
	Elektronisk radiatortermostat med vipbart lysdisplay	HR92
	Gulvvarmeregulator 5 zoner	HCE80
	Udvidelsesmodul til gulvvarmeregulator, 3 ekstra zoner	HCS80
	Antenne til gulvvarmeregulator HCE80	HRA80
	Rund rumtermostat, belyst display	T87RF2025
	Pakke med T87RF2025 + BDR91A1000	Y87RF2024
	Relæboks 5A, til zoneventiler etc.	BDR91A1000
	Relæboks 10A, til zoneventiler etc.	R6660D1009
	Termisk aktuator til gulvvarmeregulator, 230 V, NC	MT4-230-NC
	Styringsenhed til blandeventil og pumpe til varmesektion. Leveres med temperaturføler til udvendig montage på returvandsledningen. 230 V 3-pkt.	HM80
	Gateway til den runde termostat. Giver adgang til op til 2 runde termostater fra mobil, tablet og smartwatch	RGF100

KAPITEL 1:

**TRYK-
REDUKTION
SIDE 4-13**

TYPE SIDE 5

D04FM-3/8A
D04FM-1/2A
D04FM-1/2ZA2.5
D04FM-3/4A
D06F-1/2LFA
D06F-3/4LFA
D06F-1LFA
D06F-11/4LFA
D06F-11/2LFA
D06F-2LFA
CD06F-1/2LFA
CD06F-3/4LFA
CD06F-1LFA
CD06F-11/4LFA
CD06F-11/2LFA
CD06F-2LFA

TYPE SIDE 6

D05FT-1/2A
D05FT-3/4A
D05FT-1A
D05FT-11/4A
D05FT-11/2A
D05FT-2A
D06F-1/2A
D06F-3/4A
D06F-1A
D06F-11/4A
D06F-11/2A
D06F-2A
D06F-1/2B
D06F-3/4B
D06F-1B
D06F-11/4B
D06F-11/2B
D06F-2B

TYPE SIDE 7

D06FN-1/2B
D06FN-3/4B
D06FN-1B
D06FN-11/4B
D06FN-11/2B
D06FN-2B
D06FI-1/2A
D06FI-3/4A
D06FI-1A
D06FI-11/4A
D06FI-11/2A
D06FI-2A
D06FI-1/2B
D06FI-3/4B

D06FI-1B
D06FI-11/4B
D06FI-11/2B
D06FI-2B

TYPE SIDE 8

D06FH-1/2B
D06FH-3/4B
D06FH-1B
D06FH-11/4B
D06FH-11/2B
D06FH-2B
D22-1/4A
D22-3/8A
D22-1/2A
D22-3/4A
D22-1A
D22-11/4A
D22-11/2A
D22-2A

TYPE SIDE 9

0901515
0901516
0901518
D06FA-1/2
D06FA-1B
D06FA-1A
D06FA-11/2
D06FI-1/2
D06FI-1
D06FI-11/2
D06FNA-1/2
D06FNA-1
D06FNA-11/2
0901443
0901444
0901445
0901446
0901447
0901448
S06K-1/4
S06M-1/4
M07M-A10
M07M-A16
M07M-A25

TYPE SIDE 10

ES06F-1/2A
ES06F-1B
ES06F-1A
ES06F-11/2A
0901246
0901499
0901247
0901248
SK06T-1/2
SK06T-1B
SK06T-11/2
SM06T-1/2
SM06T-1B
SM06T-1A

SM06T-11/2
SI06T-1/2
SI06T-1
SI06T-11/2
ZR06K

TYPE SIDE 11

VST06-1/2A
VST06-3/4A
VST06-1A
VST06-11/4A
VST06-11/2A
VST06-2A
VST06-1/2LFA
VST06-3/4LFA
VST06-1LFA
VST06-11/4LFA
VST06-11/2LFA
VST06-2LFA
VST06I-1/2A
VST06I-3/4A
VST06I-1A
VST06I-11/4A
VST06I-11/2A
VST06I-2A
G194-B

TYPE SIDE 12

D15SI-65A
D15SI-80A
D15SI-100A
D15S-50A
D15S-65A
D15S-80A
D15S-100A
D15S-150A
D15S-200A
D15S-100A
EXF125-A
D15SN-65A
D15SN-80A
D15SN-100A

TYPE SIDE 13

D16-15A
D16-20A
D16-25A
D16-32A
D16-40A
D17P-50B
D17P-65B
D17P-80B
D17P-100B
D17P-150B
D17P-200B

KAPITEL 2:

**SNAVSSAMLERE OG
SELVSKYLLENDE
SI SYSTEMER
SIDE 14-21**

TYPE SIDE 15

F76S-1/2AA
F76S-3/4AA
F76S-1AA
F76S-11/4AA
F76S-11/2AA
F76S-2AA
F76S-1/2AAM
F76S-3/4AAM
F76S-1AAM
F76S-11/4AAM
F76S-11/2AAM
F76S-2AAM
F76CS-3/4AA
F76CS-1AA
F76CS-11/4AA

TYPE SIDE 16

F74CS-1/2AA
F74CS-3/4AA
F74CS-1AA
F74CS-11/4AA
F74CS-1/2AC
F74CS-3/4AC
F74CS-1AC
F74CS-11/4AC
F74CS-1/2AD
F74CS-3/4AD
F74CS-1AD
F74CS-11/4AD
HS10S-1/2AA
HS10S-3/4AA
HS10S-1AA
HS10S-11/4AA
HS10S-11/2AA
HS10S-2AA
HS10S-1/2AAM
HS10S-3/4AAM
HS10S-1AAM
HS10S-11/4AAM
HS10S-11/2AAM
HS10S-2AAM

TYPE SIDE 17

FK74CS-1/2AA
FK74CS-3/4AA
FK74CS-1AA
FK74CS-11/4AA
FK74CS-1/2AC
FK74CS-3/4AC
FK74CS-1AC
FK74CS-11/4AC
FK74CS-1/2AD

FK74CS-3/4AD
 FK74CS-1AD
 FK74CS-11/4AD
 FF06-1/2AA
 FF06-3/4AA
 FF06-1AA
 FF06-11/4AA
 FF06-1/2AAM
 FF06-3/4AAM
 FF06-1AAM
 FF06-11/4AAM

TYPE SIDE 18

FF20-MF
 FF20-AC
 FF20-DMF
 FF20-GAC
 FF40
 FF20-DMF
 FF20-GAC
 FF60
 FF60-WMF
 FF20-DMF
 FF20-GAC
 OR60
 KF60

TYPE SIDE 19

F78TS-65FA
 F78TS-80FA
 F78TS-100FA
 F78TS-125ZFA
 HS10S-65FA
 HS10S-80FA
 HS10S-100FA
 FY69P-65A
 FY69P-80A
 FY69P-100A

TYPE SIDE 20

FY30-3/8A
 FY30-1/2A
 FY30-3/4A
 FY30-1A
 FY30-11/4A
 FY30-11/2A
 FY30-2A
 FY69P-15A
 FY69P-20A
 FY69P-25A
 FY69P-32A
 FY69P-40A
 FY69P-50A
 FY69P-65A
 FY69P-80A
 FY69P-100A
 FY69P-125A
 FY69P-150A
 FY69P-200A
 FY69P-50ZA
 FY69P-65ZA
 FY69P-80ZA

TYPE SIDE 21

Z11S-A
 Z11AS-1A
 Z74S-AN
 DDS76-1/2
 DDS76-1
 DDS76-11

KAPITEL 3:

**TILBAGE-
 STRØMNINGS-
 SIKRINGER
 SIDE 22-32**

TYPE SIDE 24

RV260-1/2LFA
 RV260-3/4LFA
 RV260-1LFA
 RV260-11/4LFA
 RV260-11/2LFA
 RV260-2LFA
 RV277-1/2A
 RV277-3/4A
 RV277-1A
 RV277-11/4A
 RV277-11/2A
 RV277-2A

TYPE SIDE 25

RV280-1/2A
 RV280-3/4A
 RV280-1A
 RV280-11/4A
 RV280-11/2A
 RV280-2A
 RV281-1/2A
 RV281-3/4A
 RV281-1A
 RV281-11/4A
 RV281-11/2A
 RV281-2A
 RV284-1/2A
 RV284-3/4A
 RV284-1A

TYPE SIDE 26

RV283P-40A
 RV283P-50A
 RV283P-65A
 RV283P-80A
 RV283P-100A
 RV283P-125A
 RV283P-150A
 RV283P-200A
 RV283P-250A
 RV283P-300A

TYPE SIDE 27

CA295-1/2A
 CA295-3/4A
 R295-1/2A
 R295-3/4A
 R295-1A
 R295-11/4A
 R295-11/2A
 R295-2A

TYPE SIDE 28

BA295S-1/2A
 BA295S-3/4A
 BA295S-1B
 BA295S-1A
 BA295S-11/4A
 BA295S-11/2A
 BA295S-2A
 BA295CS-1/2A
 BA295CS-3/4A
 BA295CS-1B
 BA295CS-11/4A
 BA295CS-11/2A
 BA295CS-2A
 904141
 904142
 904143
 904144
 904145
 904146
 904147
 904148

TYPE SIDE 29

BA295I-1/2A
 BA295I-3/4A
 BA295I-1A
 BA295I-11/4A
 BA295I-11/2A
 BA295I-2A
 KE295I-1/2
 KE295I-11/4
 RV295I-1/2
 RV295I-11/4
 BA195-3/8E

TYPE SIDE 30

BA295D-3/4WHS
 BA295D-3/4WH
 BA295D-1/2ASC
 BA295D-1/2AS
 BA295STN-11/2A
 0903745
 AE295STN-11/2A
 S295STN-11/2
 DS295STN-11/2

TYPE SIDE 31

BA300-65A
 BA300-80A
 BA300-100A
 BA300-150A
 BA300-200A
 0904052

0904053
 0904054
 0904055
 0904056
 0904057
 0904058
 0904059
 0904060
 0904061
 0904062
 0904068
 0904069
 0904070
 0904071
 0904072

TYPE SIDE 32

BA298I-65FA
 BA298I-80FA
 BA298I-100FA
 BA298I-150FA
 BA298I-65FZ
 BA298I-80FZ
 BA298I-100FZ
 BA298I-150FZ
 TKA295
 CBU140-25A-043

KAPITEL 4:

**REGULERINGS-
 VENTILER TIL
 VANDFORSYnings-
 ANLÆG
 SIDE 33-37**

TYPE SIDE 34

DR300-50A
 DR300-65A
 DR300-80A
 DR300-100A
 DR300-150A
 DR300-200A
 DR300-250A
 DR300-300A
 DR300-350A
 DR300-400A
 DR300-450A
 BV300-50A
 BV300-65A
 BV300-80A
 BV300-100A
 BV300-150A
 BV300-200A
 BV300-250A
 BV300-300A
 BV300-350A
 BV300-400A
 BV300-450A

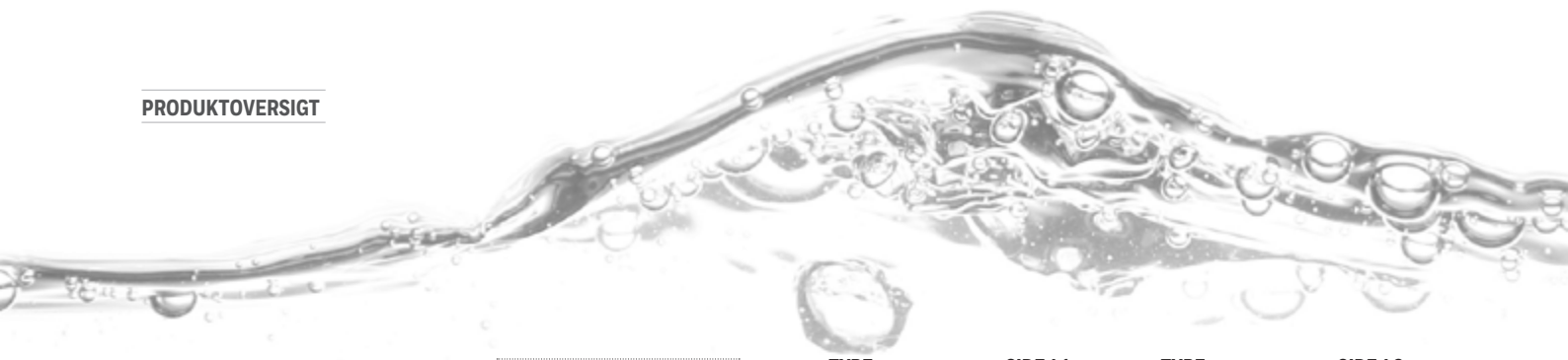

TYPE	SIDE 35
BV300-50A	
BV300-65A	
BV300-80A	
BV300-100A	
BV300-150A	
BV300-200A	
BV300-250A	
BV300-300A	
BV300-350A	
BV300-400A	
BV300-450A	
FV300-50A	
FV300-65A	
FV300-80A	
FV300-100A	
FV300-150A	
FV300-200A	
FV300-250A	
FV300-300A	
FV300-350A	
FV300-400A	
FV300-450A	
70-550	
70-610	

TYPE	SIDE 36
SV300-50A	
SV300-65A	
SV300-80A	
SV300-100A	
SV300-150A	
SV300-200A	
SV300-250A	
SV300-300A	
SV300-350A	
SV300-400A	
SV300-450A	
MV300-50A	
MV300-65A	
MV300-80A	
MV300-100A	
MV300-150A	
MV300-200A	
MV300-250A	
MV300-300A	
MV300-350A	
MV300-400A	
MV300-450A	

TYPE	SIDE 37
PS300-50A	
PS300-65A	
PS300-80A	
PS300-100A	
PS300-150A	
PS300-200A	
PS300-250A	
PS300-300A	
PS300-350A	
PS300-400A	
PS300-450A	
PC300-65A	

PC300-80A
PC300-100A
PC300-150A
PC300-200A
PC300-250A
PC300-300A
PC300-350A
PC300-400A
PC300-450A

**KAPITEL 5:
RADIATOR-
VENTILER OG
THERMOSTATER
SIDE 38-42**

TYPE	SIDE 39
V2020EVS10	
V2020EVS15	
V2020EVS20	
V2020DVS10	
V2020DVS15	
V2020DVS20	
V2000AVS10	
V2000AVS15	
V2000LVS10	
V2000LVS15	
V2000RVS10	
V2000RVS15	
M4410E1510	
M44-MOD-1M/U	
M7410A1001	
MT4-024-NO	
MT4-024-NC	
MT4-230-NO	
MT4-230-NC	

TYPE	SIDE 40
V2020EFS10	
V2020EFS15	
V2020DFS10	
V2020DFS15	
V2000AFS10	
V2000AFS15	
V2000LFS15	
V2000RFS15	
M4410E1510	
M44-MOD-1M/U	
M7410A1001	
MT4-024-NO	
MT4-024-NC	
MT4-230-NO	
MT4-230-NC	

TYPE	SIDE 41
VA2200D001	
VA8201FV02	
VA8200A001	
VS1200VS01	
VS1200FS01	

TYPE	SIDE 41
T1002W0	
T3001W0	
T2001W0	
T2021W0	
T4111	
T4021	
T4321	
T3001	
T2001	
T2021	

TYPE	SIDE 42
HR90	
T100VM-101	
T100VM-241	
WT100V	
AS100VM	
FS100V	

**KAPITEL 6:
REGULERINGS-
VENTILER OG
AKTUATORER
SIDE 43-55**

TYPE	SIDE 44
V5832A4008	
V5832A4016	
AC-15FT	
AC-20FT	
M4410E1510	
M44-MOD-1M/U	
M7410A1001	
MT4-024-NO	
MT4-024-NC	
MT4-230-NO	
MT4-230-NC	

TYPE	SIDE 45
V5832A1004	
V5832A1012	
V5832A1020	
V5832A1038	
V5832A1046	
V5832A1053	
V5832A1061	
V5832A1079	
AC-15FT	
AC-20FT	
M7410E1002	
M6410L2023	
M7410C1007	
MT8-024-NO	
MT8-024-NC	
MT8-230-NO	
MT8-230-NC	

TYPE	SIDE 46
V5011R1026	
V5011R1034	
V5011R1042	
V5011R1059	
V5011R1067	
V5011R1075	
V5011R1083	
V5011R1091	
R43176754002	
R43176754001	
ML7420A6009	
ML6420A3015	
ML6420A3007	

TYPE	SIDE 47
V5833A4007	
V5833A4015	
AC-15FT	
AC-20FT	
M4410E1510	
M44-MOD-1M/U	
M7410A1001	
MT4-024-NO	
MT4-024-NC	
MT4-230-NO	
MT4-230-NC	

TYPE	SIDE 48
V5833A1003	
V5833A1011	
V5833A1029	
V5833A1037	
V5833A1045	
V5833A1052	
V5833A1060	
AC-15FT	
AC-20FT	
M7410E1002	
M6410L2023	
M7410C1007	
MT8-024-NO	
MT8-024-NC	
MT8-230-NO	
MT8-230-NC	

TYPE	SIDE 49
V5013R1032	
V5013R1040	
V5013R1057	
V5013R1065	
V5013R1073	
V5013R1081	
V5013R1099	
R43176754002	
R43176754001	
ML7420A6009	
ML6420A3015	
ML6420A3007	

TYPE	SIDE 50
V5329A1061	
V5329A1079	
V5329A1087	
R43176754001	

R43176754002
ML7420A6009
ML6420A3015
ML6420A3007

TYPE SIDE 51

V5050A1090
V5050A1108
V5050A1116
R43176755005
ML7421B3003
ML6421B3012
ML6421B3004

TYPE SIDE 52

VBG2
VBG2-15-0.4
VBG2-15-0.63
VBG2-15-1
VBG2-15-1.6
VBG2-15-2.5
VBG2-15-4
VBG2-15-6.3
VBG2-20-4
VBG2-20-6.3
VBG2-20-8.6
VBG2-25-6.3
VBG2-25-10
VBG2-25-16
VBG2-25-25
VBG2-32-16
VBG2-32-25
AC-15TF-1
AC-20TF-1
AC-25TF-1
AC-32TF-1
MVN713A1500
MVN663A1500
MVN613A1500

TYPE SIDE 53

VBG3-15-0.63
VBG3-15-1
VBG3-15-1.6
VBG3-15-2.5
VBG3-15-4
VBG3-15-6.3
VBG3-20-4
VBG3-20-6.3
VBG3-20-8.6
VBG3-25-6.3
VBG3-25-10
VBG3-25-16
VBG3-32-16
VBG3-32-25
AC-15TF-1
AC-20TF-1
AC-25TF-1
AC-32TF-1
MVN713A1500
MVN663A1500
MVN613A1500

TYPE SIDE 54

V135-1/2B
V135-3/4B
V135-1B
V135-11/4B
V135-1/2C
V135-3/4C
V135-1C
V135-11/4C
V135A-1/2VE
V135A-1VE
T100R-AA
T100R-AB
T100RS-DA
T100RS-DB
T100R1004
T100R1012
MT4-024-NO
MT4-024-NC
MT4-230-NO
MT4-230-NC

TYPE SIDE 55

VCZAA6000/U
VCZAF6000/U
VCZAG6000/U
VCZAH6000/U
VCZAJ6000/U
VCZAM6000/U
VCZAN6000/U
VCZAP6000/U
VCZAQ6000/U
VCZAS6000/U
VCZMA6000/U
VCZME6000/U
VCZMF6000/U
VCZMG6000/U
VCZMH6000/U
VCZML6000/U
VCZMM6000/U
VCZMP6000/U
VCZMQ6000/U
VCZMS6000/U
VCZZ1000
VCZZ6000
40007035-005/U
VC4012ZZ00/U
VC4013ZZ00/U
VC4612ZZ00/U
VC4613ZZ00/U
VC6012ZZ00/U
VC6013ZZ00/U
VC6612ZZ00/U
VC6613ZZ00/U

**KAPITEL 7:
TERMOSTATISKE
BLANDE-
VENTILER
SIDE 56-58**

TYPE SIDE 57

TM50-1/2A
TM50-1/2E
TM50-1/2ERV
KB191-3/4
VST06-1/2A
TM200-3/4A
KB191-3/4
TM200A-30/60

TYPE SIDE 58

TM3400.916
TM3400.926
TM3400.936
TM3400.946
TM3400.956
TM3400.966
TM3410.608
TM3410.808

KAPITEL 8:

**SEPARATORER
OG FILTRE TIL
VARMEANLÆG
SIDE 59-61**

TYPE SIDE 60

E121-3/8A
E121-1/2A
Z121-3/8
Z121-1/2
X121-AA
EA122-AA
EA122-BA
0900577
0900761

TYPE SIDE 61

HF49-1A
PE49
EE49
KH49
MHF49-22A
MHF49-28A
MHF49-IS

KAPITEL 9:

**STRENG-
REGULERINGS-
VENTILER
SIDE 62-65**

TYPE SIDE 63

V5032Y0015BLF
V5032Y0015B
V5032Y0020B

V5032Y0025B
V5032Y0032B
V5032Y0040B
V5032Y0050B
V5032Y0065B
V5032Y0080B

TYPE SIDE 65

V5001PY1015
V5001PY1020
V5001PY1025
V5001PY1032
V5001PY1040
V5001PY1050
V5001PY2015
V5001PY2020
V5001PY2025
V5001PY2032
V5001PY2040
V5001PY2050
V5001PF1065
V5001PF1080
V5001PF10100
V5001PF2065
V5001PF2080
V5001PF20100
V5001SY2015
V5001SY2020
V5001SY2025
V5001SY2032
V5001SY2040
V5001SY2050
V6000D0065A
V6000D0080A
V6000D0100A
VM242A0101
VS2600C001
VA3600C001

KAPITEL 10:

**VARMESTYRING
SIDE 66-67**

TYPE SIDE 67

ATC928G3000
ATF800
HR92
HCE80
HCS80
HRA80
T87RF2025
Y87RF2024
BDR91A1000
R6660D1009
MT4-230-NC
HM80
RGF100



Kundeservice

Kontakt vores kundeservicemedarbejdere, hvis du har spørgsmål om ordrer, faktura, levering, pris eller andet.

homecomfort.resideo.com/sites/danmark

Resideo

Baldershøj 13-15
DK-2635 Ishøj
Telefon: +45 43245671
E-mail: vvs.dk@resideo.com

52489 | Rev01 | 02/19
© 2019 Resideo Technologies, Inc.
The Honeywell Home trademark is
used under license from Honeywell
International Inc. All rights reserved.

Honeywell Home